

H A M M A M

GIDS VOOR HET CREËREN VAN EEN HAMMAM	72
TOUCH&STEAM	77
OMNIASTEAM	83
OMNIA	102
STOOMGENERATOR NUVOLA PLUS - NUVOLA START	113
ACCESSOIRES HAMMAM	136
ISOLATIEKIT	138
DEUREN EN GLASPANELEN	141
INTERIEUR	155
GEUREN	164

HAMMAM MET TOUCH&STEAM van 0 tot 6,2 m³

BASISELEMENTEN



ISOLATIEKIT

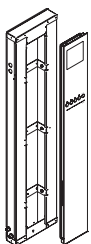

TOUCH&STEAM

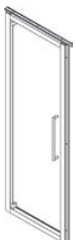

DEUR

ACCESSOIRES



GLASPANEEL

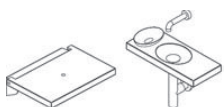

INTERIEUR

HAMMAM MET OMNIASTEAM van 0 tot 4,5 m³

BASISELEMENTEN



ISOLATIEKIT



OMNIASTEAM

ACCESSOIRES



GLASPANEEL

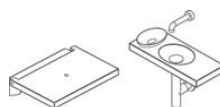

INTERIEUR

HAMMAM MET OMNIA van 4,5 tot 6,2 m³

BASISELEMENTEN



ISOLATIEKIT

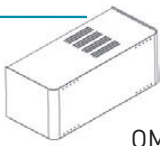

OMNIA

ACCESSOIRES

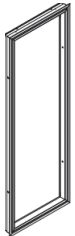

GLASPANEEL

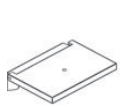

INTERIEUR

HAMMAM MET NUVOLA PLUS van 0 tot 6,2 m³

BASISELEMENTEN



ISOLATIEKIT

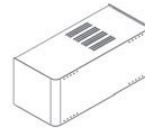

NUVOLA PLUS



DEUR

ACCESSOIRES



GLASPANEEL

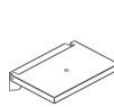

INTERIEUR



EXTERN BEDIENINGSPANEEL



POWER STEAM

HAMMAM MET NUVOLA PLUS van 6,2 tot 54 m³

BASISELEMENTEN



ISOLATIEKIT

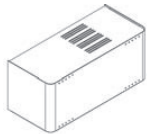

NUVOLA PLUS

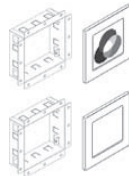
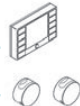

INBOUWVERLICHTING

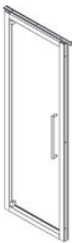

DEUR

ACCESSOIRES

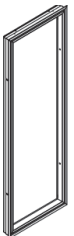

GLASPANEEL

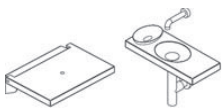

INTERIEUR



EXTERN BEDIENINGSPANEEL

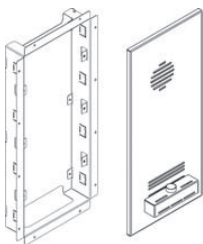

POWER STEAM

HAMMAM MET NUVOLA START van 0 tot 9,2 m³

BASISELEMENTEN



ISOLATIEKIT

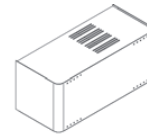

NUVOLA START



DEUR

ACCESSOIRES

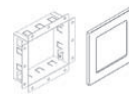

INBOUWVERLICHTING



GLASPANEEL

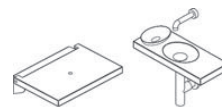

INTERIEUR

EEN HOOGTE VAN ONGEVEER 210/230 CM

Het Turkse bad mag niet hoger zijn dan 210/230 cm; grotere afmetingen worden niet benut, zodat alleen maar energie wordt verspild. Stoom en warmte stijgen namelijk op.

SCHUIN OF GEWELFD PLAFOND

Het plafond moet schuin of gewelfd zijn, om te voorkomen dat gecondenseerde stoom neerdruppelt.

DEUR

Voor een efficiënte werking van uw hammam wordt aangeraden deuren te gebruiken die een waterdichte afsluiting garanderen, zodat warmteverlies wordt voorkomen.

ISOLATIEKIT

De isolatiekit garandeert een perfecte isolatie van het Turkse bad.

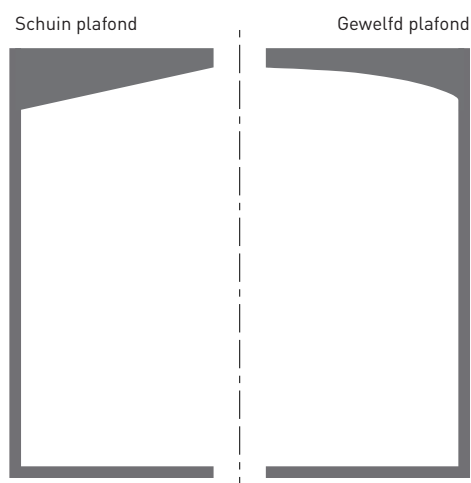
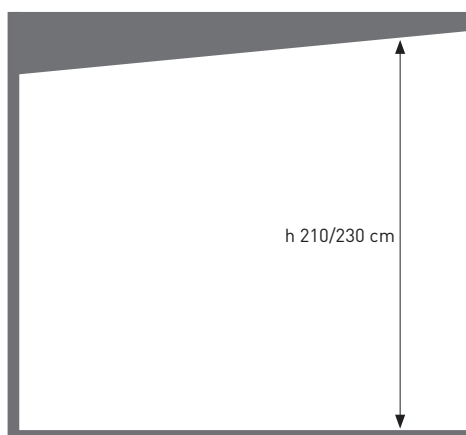
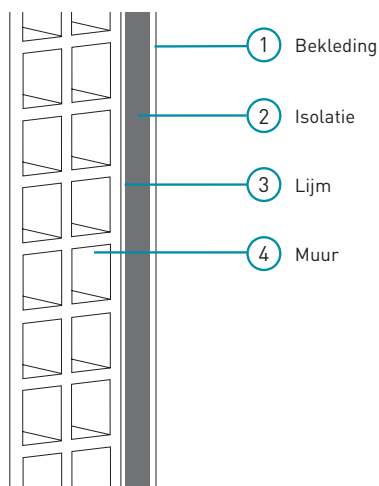



TOUCH&STEAM

STANDAARDSHEMA

Raadpleeg voor nadere informatie over de afzonderlijke modellen de technische handleiding, of ga naar de site www.effegibi.it

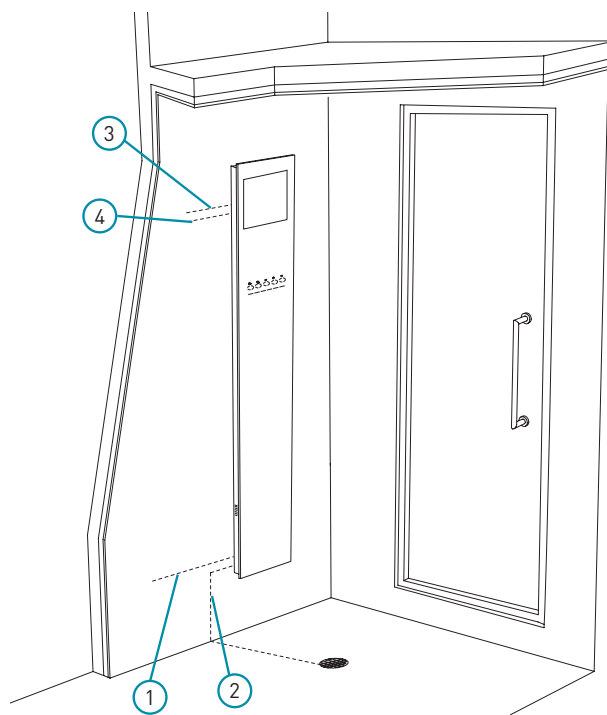

① Watertoevoer

② Waterafvoer

③ Stroomvoorziening

④ Kabelmantel voor luidsprekersysteem

Bereid een ruimte van 400mm x 1740 mm waar de Touch&Steam zal worden geplaatst;

1 - **Watertoevoer:** leg de leiding zo aan dat het uiteinde met 1/2" binnendraad niet buiten de installatiebehuizing uitsteekt. Sluit hier alleen koud water op aan (max. 25°C). De druk van de watertoevoer mag niet hoger zijn dan 8 bar (800 kPa). Voor een optimaal gebruik moet de waterdruk tussen de 1,5 ÷ 2 bar (150 ÷ 200 kPa) max. zijn.

LET OP bij middelhard of hard water moet een waterontharder voor de generator worden geïnstalleerd; als dat niet wordt gedaan, kan dat de levensduur van de boiler van de generator verkorten.

2 - **Waterafvoer:** leg hittebestendige leidingen (tot 100°C) zo aan dat het reeds van een sifon voorziene uiteinde met binnendraad 1/2" niet buiten de installatiebehuizing uitsteekt; de afvoerleidingen moeten ervoor zorgen dat het water goed wegvloeit, daarom wordt een neerwaartse helling van minstens 5° aangeraden.

3 - **Kabelmantel diam. 25 voor Stroomvoorziening:** leg een voedingskabel met een geschikte diameter aan.

4 - **Kabelmantel diam. 25 voor aansluiting luidspreker:**

INSTALLATIEBEHUIZING

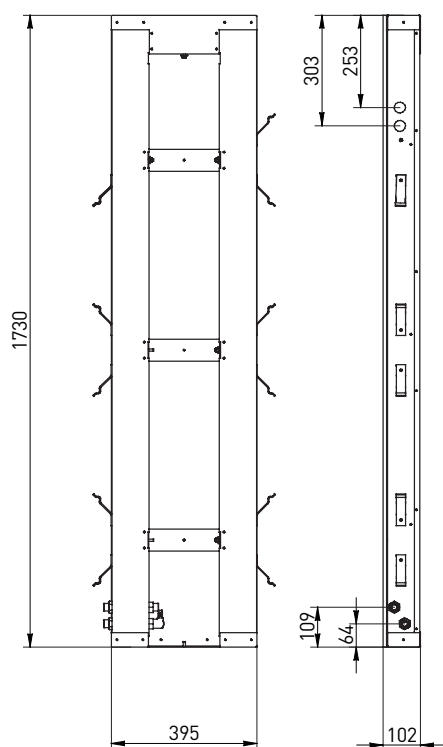

TOUCH&STEAM

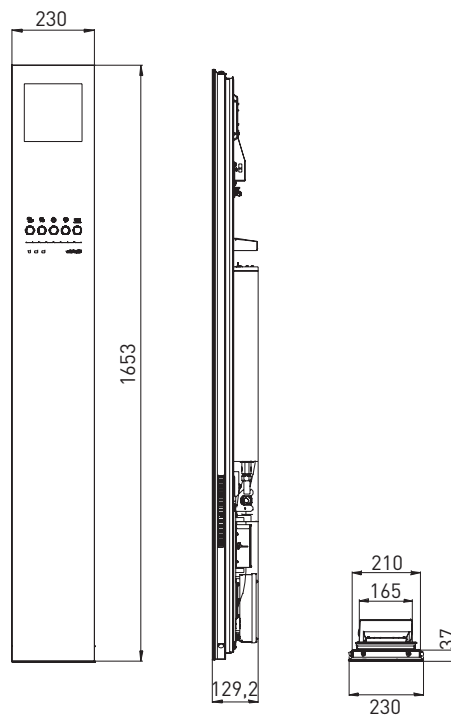

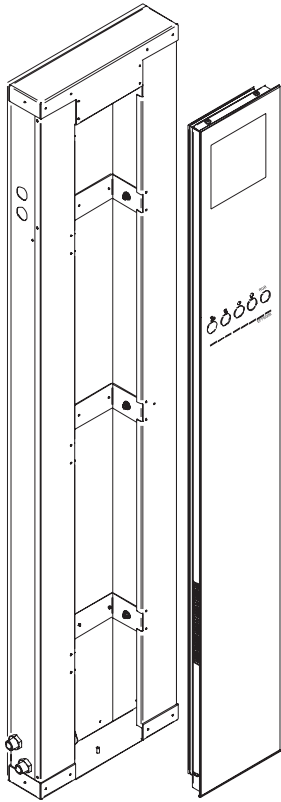

TOUCH&STEAM 30

AFMETINGEN

cm 23 x 3,7 x 165 h

AFMETINGEN INSTALLATIEBEHUIZING

cm 40 x 10 x 173 h

VERMOGEN

3,0 kW max - 230 V ~ 50 Hz - 400 V 3N ~ 50 Hz

STOOMPRODUCTIE

4,4 Kg/h max

VOLUME RUIMTE (KUBIEKE METER)

0 - 3,5

MATERIALEN

Getemperd extra helder glas
Behandeld aluminium

MULTIFUNCTIONELE ZUIL compleet met:

Verlichting voor kleurentherapie met RGB-leds
5 vaste kleuren, 4 dynamische cycli en wit licht

Touchscreenbediening met temperatuurindicator

Stoomgenerator met:
automatisch reinigingssysteem boiler
regelsysteem watertoevoer
automatisch waterafvoersysteem
automatische energiebesparingsfunctie

Power steam:
Systeem voor stoomverspreiding en verwarming met geforceerde ventilatie compleet met geurstofhouder
Functie afgifte warme lucht
Functie voorverwarming ruimte

Vooruitrusting voor luidsprekersysteem

INSTALLATIEBEHUIZING	CH90000110	€ 391,00
TOUCH&STEAM 30	HACM TS 0001	€ 9.966,00
TOTAALBEDRAG		€ 10.357,00

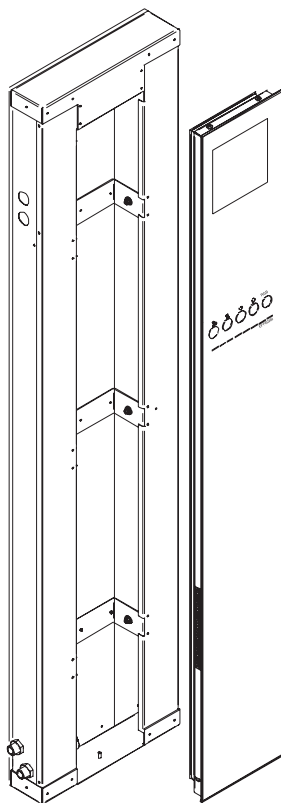
**AFMETINGEN**

cm 23 x 3,7 x 165 h

TOUCH&STEAM 45**AFMETINGEN INSTALLATIEBEHUIZING**

cm 40 x 10 x 173 h

VERMOGEN

4,5 kW max - 230 V ~ 50 Hz - 400 V 3N ~ 50 Hz

STOOMPRODUCTIE

6,6 Kg/h max

VOLUME RUIMTE (KUBIEKE METER)

3,5 - 4,5

MATERIALEN

Getemperd extra helder glas

Behandeld aluminium

MULTIFUNCTIONELE ZUIL compleet met:Verlichting voor kleurentherapie met RGB-leds
5 vaste kleuren, 4 dynamische cycli en wit licht

Touchscreenbediening met temperatuurindicator

Stoomgenerator met:
automatisch reinigingssysteem boiler
regelsysteem watertoevoer
automatisch waterafvoersysteem
automatische energiebesparingsfunctie**Power steam:**Systeem voor stoomverspreiding en verwarming met geforceerde ventilatie compleet met geurstofhouder
Functie afgifte warme lucht
Functie voorverwarming ruimte

Vooruitrusting voor luidsprekersysteem

INSTALLATIEBEHUIZING

CH90000110

€ 391,00

TOUCH&STEAM 45

HACM TS 0002

€ 10.555,00

TOTAALBEDRAG

€ 10.945,00

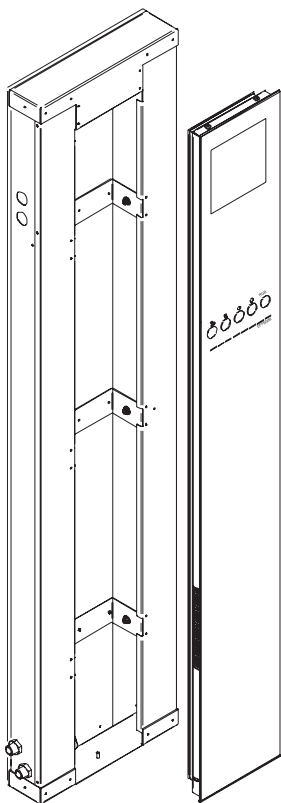

TOUCH&STEAM 60

AFMETINGEN

cm 23 x 3,7 x 165 h

AFMETINGEN INSTALLATIEBEHUIZING

cm 40 x 10 x 173 h

VERMOGEN

6 kW max - 230 V ~ 50 Hz - 400 V 3N ~ 50 Hz

STOOMPRODUCTIE

8,9 Kg/h max

VOLUME RUIMTE (KUBIEKE METER)

4,5 - 6,2

MATERIALEN

Getemperd extra helder glas

Behandeld aluminium

MULTIFUNCTIONELE ZUIL compleet met:

Verlichting voor kleurentherapie met RGB-leds
5 vaste kleuren, 4 dynamische cycli en wit licht

Touchscreenbediening met temperatuurindicator

Stoomgenerator met:
automatisch reinigingssysteem boiler
regelsysteem watertoevoer
automatisch waterafvoersysteem
automatische energiebesparingsfunctie

Power steam:

Systeem voor stoomverspreiding en verwarming met geforceerde ventilatie compleet met geurstofhouder

Functie afgifte warme lucht

Functie voorverwarming ruimte

Vooruitrusting voor luidsprekersysteem

INSTALLATIEBEHUIZING	CH90000110	€ 391,00
TOUCH&STEAM 60	HACM TS 0003	€ 10.945,00
TOTAALBEDRAG		€ 11.336,00

OMNIASTEAM



STANDAARDSHEMA

Raadpleeg voor nadere informatie over de afzonderlijke modellen de technische handleiding, of ga naar de site www.effegibi.it

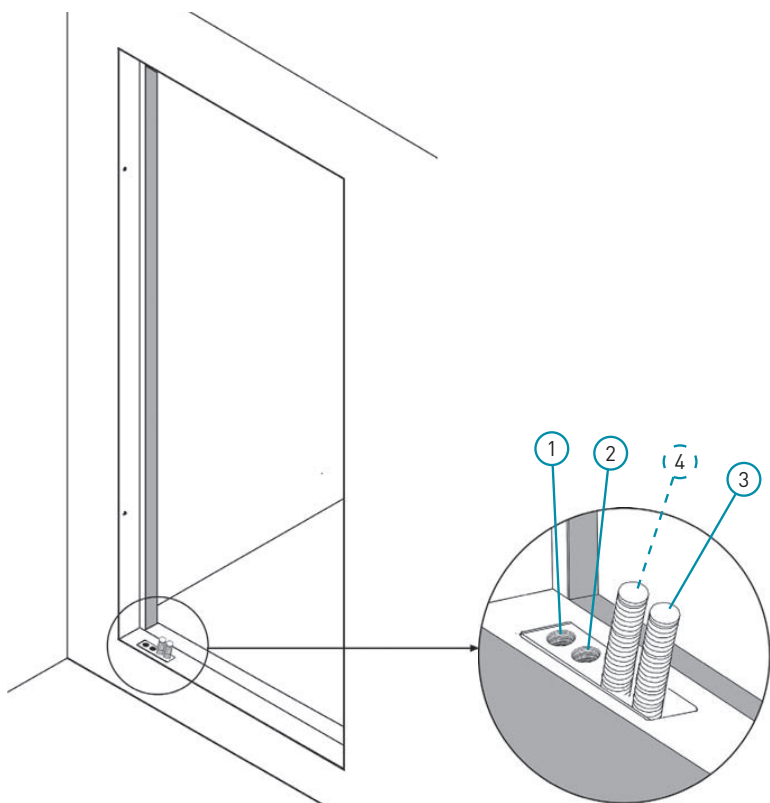
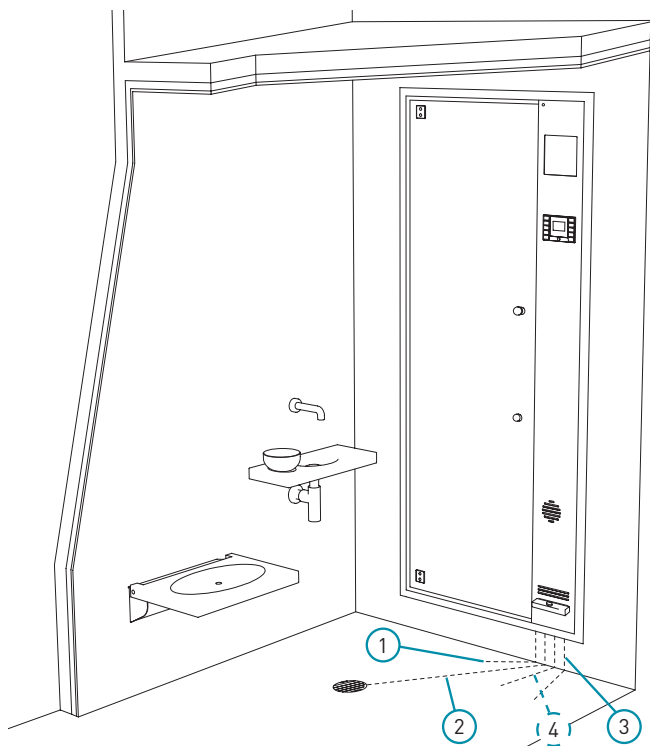

① Watertoevoer

② Waterafvoer

③ Stroomvoorziening

④ Kabelmantel voor opties

Alle werkzaamheden moeten door vakpersoneel of een van onze assistentiediensten worden uitgevoerd conform de plaatselijke voorschriften en de internationale standaard CEI64.8 (IEC 364 - 1).

Zorg ervoor dat de elektrische en hydraulische aansluitingen voor de installaties van de generator correct zijn aangelegd (waterleiding met afsluitkraan, afvoer met sifon, elektriciteitsleiding met geschikte magnetothermische differentieelschakelaar, enz.) conform het betreffende technische overzicht.

Sluit alle leidingen zo aan dat ze weer kunnen worden losgehaald (als de generator eventueel moet worden verwijderd voor onderhoud).

Gebruik alleen messing of koperen leidingen. Gebruik geen gegalvaniseerde of zwarte pvc-leidingen.

1 - Watertoevoer:

- leg de leiding zo aan dat het uiteinde met 1/2" binnendraad niet buiten het installatieframe uitsteekt;
- sluit hier alleen koud water op aan (max. 25°C);
- de druk van de watertoevoer mag niet hoger zijn dan 8 bar (800 kPa). Voor een optimaal gebruik moet de waterdruk tussen de 1,5 ÷ 2 bar (150 ÷ 200 kPa) max. zijn;
- LET OP bij middelhard of hard water moet een waterontharder voor de generator worden geïnstalleerd; als dat niet wordt gedaan, kan dat de levensduur van de boiler van de generator verkorten.

2 - Waterafvoer:

- leg hittebestendige leidingen (tot 100°C) zo aan dat het reeds van een sifon voorziene uiteinde met binnendraad 1/2" niet buiten de installatiebehuizing uitsteekt;
- de afvoerleidingen moeten ervoor zorgen dat het water goed wegvloeit, daarom wordt een neerwaartse helling van minstens 5° aangeraden.

3 - Stroomvoorziening:

- leg een voedingskabel aan met een geschikte doorsnede.

4 - Kabelmantel diam. 16 voor aansluiting piëzo-elektrische luidspreker (OPTIE).

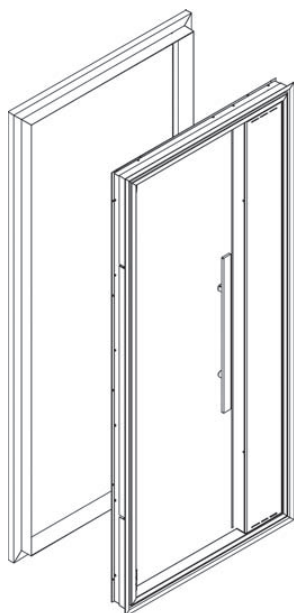

Deur links van de zuil
handgreep rechts
aanzicht vanaf buitenkant hammam

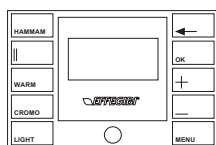

PROGRAMMEERBAAR MULTIFUNCTIONEEL
PANEEL HOME

OMNIASTEAM HOME 88 - 30 R

Programmeerbaar multifunctioneel
paneel

AFMETINGEN
cm 88 x 198 h

VOLUME RUIMTE (KUBIEKE METER)
0 - 3,5

MATERIALEN:
Aluminium profielen met glanzende afwerking
Transparant getemperd glas 6 mm

GELEVERD MET:

Installatieframe
afmetingen cm 93 x 202

Glazen deur
afmetingen cm 58
(deur aan de linkerkant met handgreep aan de rechterkant)

Multifunctionele zuil compleet met

Stoomgenerator
Vermogen 3,0 kW max - 230 V ~ 50 Hz - 400 V 3N - 50 Hz
Stoomproductie 4,4 Kg/h max
Eigenschappen:
Automatisch reinigingssysteem boiler
Regelsysteem watertoevoer
Automatisch waterafvoersysteem
Automatische energiebesparingsfunctie

Deursensor

Externe led-indicatoren
(witte led = aan, blauwe led = 40°C bereikt)

Temperatuursonde

Programmeerbaar bedieningspaneel HOME
met display met achtergrondverlichting

Inbouwverlichting voor kleurentherapie met RGB-leds
(5 vaste kleuren, 4 dynamische cycli en wit licht)

Power steam:
Systeem voor stoomverspreiding en verwarming met geforceerde
ventilatie compleet met geurstofhouder
Functie afgifte warme lucht
Functie voorverwarming ruimte

INSTALLATIEFRAME OMNIASTEAM 88 R	HA85400106	€ 325,00
OMNIASTEAM HOME 88 - 30 R	HA60200001	€ 11.088,00

TOTAALBEDRAG	€ 11.413,00
--------------	-------------

OPTIES

KIT LUIDSPREKERSYSTEEM

Vooruitrusting voor luidsprekersysteem met piezo-elektrische
luidspreker

KIT LUIDSPREKERSYSTEEM	ME26000005	€ 605,00
------------------------	------------	----------

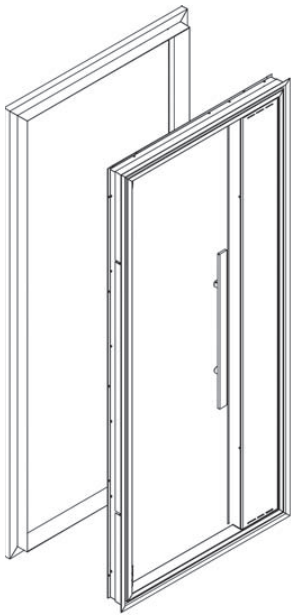

Deur links van de zuil
handgreep rechts
aanzicht vanaf buitenkant hammam

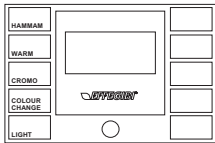

VEREENVOUDIGD PANEEL HOTEL
VOOR OPENBARE RUITEN

OMNIASTEAM HOTEL 88 - 30 R

vereenvoudigd paneel voor openbare ruimten

AFMETINGEN
cm 88 x 198 h

VOLUME RUIMTE (KUBIEKE METER)
0 - 3,5

MATERIALEN
Aluminium profielen met glanzende afwerking
Transparant getemperd glas 6 mm

GELEVERD MET:

Installatieframe
afmetingen cm 93 x 202

Glazen deur
afmetingen cm 58
(deur aan de linkerkant met handgreep aan de rechterkant)

Multifunctionele zuil compleet met

Stoomgenerator
Vermogen 3,0 kW max - 230 V ~ 50 Hz - 400 V 3N ~ 50 Hz
Stoomproductie 4,4 Kg/h max
Eigenschappen:
Automatisch reinigingssysteem boiler
Regelsysteem watertoevoer
Automatisch waterafvoersysteem
Automatische energiebesparingsfunctie

Deursensor

Externe led-indicatoren
(witte led = aan, blauwe led = 40°C bereikt)

Temperatuursonde

Vereenvoudigd bedieningspaneel HOTEL voor gebruik in openbare ruimten met display met achtergrondverlichting

Inbouwverlichting voor kleurentherapie met RGB-leds
(5 vaste kleuren, 4 dynamische cycli en wit licht)

Power steam:
Systeem voor stoomverspreiding en verwarming met geforceerde ventilatie compleet met geurstofhouder
Functie afgifte warme lucht
Functie voorverwarming ruimte

INSTALLATIEFRAME OMNIASTEAM 88 R	HA 85 40 0106	€ 325,00
OMNIASTEAM HOTEL 88 - 30 R	HA 60 20 0011	€ 11.088,00
TOTAALBEDRAG		€ 11.413,00

OPTIES

KIT LUIDSPREKERSYSTEEM

Vooruitrusting voor luidsprekersysteem met piëzo-elektrische luidspreker

KIT LUIDSPREKERSYSTEEM	ME 26 00 0005	€ 605,00
------------------------	---------------	----------

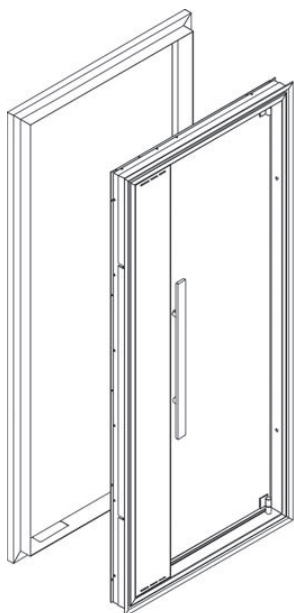

Deur rechts van de zuil
handgreep links
aanzicht vanaf buitenkant hammam

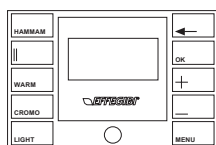

PANEEL HOME
PROGRAMMEERBAAR MULTIFUNCTIONEEL

OMNIASTEAM HOME 88 - 30 L

programmeerbaar multifunctioneel
paneel

AFMETINGEN
cm 88 x 198 h

VOLUME RUIMTE (KUBIEKE METER)
0 - 3,5

MATERIALEN
Aluminium profielen met glanzende afwerking
Transparant getemperd glas 6 mm

GELEVERD MET:

Installatieframe
afmetingen cm 93 x 202

Glazen deur
afmetingen cm 58
(deur aan de rechterkant met handgreep aan de linkerkant)

Multifunctionele zuil compleet met:

Stoomgenerator
Vermogen 3,0 kW max - 230 V ~ 50 Hz - 400 V 3N - 50 Hz
Stoomproductie 4,4 Kg/h max
Eigenschappen:
Automatisch reinigingssysteem boiler
Regelsysteem watertoevoer
Automatisch waterafvoersysteem
Automatische energiebesparingsfunctie

Deursensor

Externe led-indicatoren
(witte led = aan, blauwe led = 40°C bereikt)

Temperatuursonde

Programmeerbaar bedieningspaneel HOME met display met
achtergrondverlichting

Inbouwverlichting voor kleurentherapie met RGB-leds
(5 vaste kleuren, 4 dynamische cycli en wit licht)

Power steam:
Systeem voor stoomverspreiding en verwarming met geforceerde
ventilatie compleet met geurstofhouder
Functie afgifte warme lucht
Functie voorverwarming ruimte

INSTALLATIEFRAME OMNIASTEAM	HA85400107	€ 325,00
88 L		
OMNIASTEAM HOME 88 - 30 L	HA60200002	€ 11.088,00

TOTAALBEDRAG € 11.413,00

OPTIE

KIT LUIDSPREKERSYSTEEM

Vooruitrusting voor luidsprekersysteem met piezo-elektrische
luidspreker

KIT LUIDSPREKERSYSTEEM	ME26000005	€ 605,00
------------------------	------------	----------

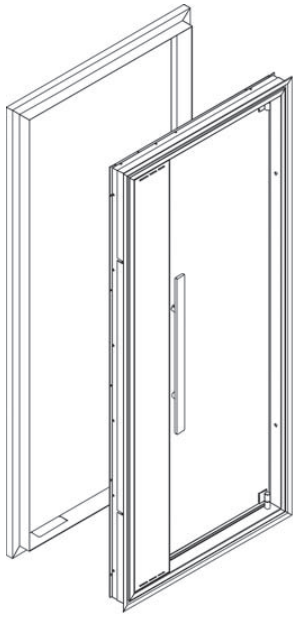

Deur rechts van de zuil
handgreep links
aanzicht vanaf buitenkant hammam

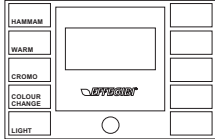

VEREENVOUDIGD PANEEL HOTEL
VOOR OPENBARE RUITEN

OMNIASTEAM HOTEL 88 - 30 L

vereenvoudigd paneel voor openbare ruimten

AFMETINGEN

cm 88 x 198 h

VOLUME RUIMTE (KUBIEKE METER)

0 - 3,5

MATERIALEN

Aluminium profielen met glanzende afwerking
Transparant getemperd glas 6 mm

GELEVERD MET:

Installatieframe
afmetingen cm 93 x 202

Glazen deur
afmetingen cm 58
(deur aan de rechterkant met handgreep aan de linkerkant)

Multifunctionele zuil compleet met

Stoomgenerator
Vermogen 3,0 kW max - 230 V ~ 50 Hz - 400 V 3N ~ 50 Hz
Stoomproductie 4,4 Kg/h max
Eigenschappen:
Automatisch reinigingssysteem boiler
Regelsysteem watertoevoer
Automatisch waterafvoersysteem
Automatische energiebesparingsfunctie

Deursensor

Externe led-indicatoren
(witte led = aan, blauwe led = 40°C bereikt)

Temperatuursonde

Vereenvoudigd bedieningspaneel HOTEL voor gebruik in openbare ruimten met display met achtergrondverlichting

Inbouwverlichting voor kleurentherapie met RGB-leds
(5 vaste kleuren, 4 dynamische cycli en wit licht)

Power steam:
Systeem voor stoomverspreiding en verwarming met geforceerde ventilatie compleet met geurstofhouder
Functie afgifte warme lucht
Functie voorverwarming ruimte

INSTALLATIEFRAME OMNIASTEAM	HA85400107	€ 325,00
88 L		
OMNIASTEAM HOTEL 88 - 30 L	HA60200012	€ 11.088,00

TOTAALBEDRAG € 11.413,00

OPTIE

KIT LUIDSPREKERSYSTEEM

Vooruitrusting voor luidsprekersysteem met piëzo-elektrische luidspreker

KIT LUIDSPREKERSYSTEEM	ME26000005	€ 605,00
------------------------	------------	----------

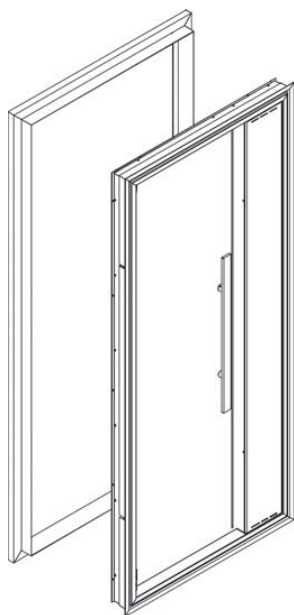

Deur links van de zuil
handgreep rechts
aanzicht vanaf buitenkant hammam

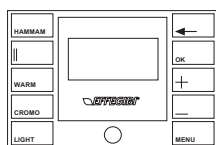

PROGRAMMEERBAAR MULTIFUNCTIONEEL
PANEEL HOME

OMNIASTEAM HOME 88 - 45 R

programmeerbaar multifunctioneel
paneel

AFMETINGEN
cm 88 x 198 h

VOLUME RUIMTE (KUBIEKE METER)
3,5 - 4,5

MATERIALEN
Aluminium profielen met glanzende afwerking
Transparant getemperd glas 6 mm

GELEVERD MET:

Installatieframe
afmetingen cm 93 x 202

Glazen deur
afmetingen cm 58
(deur aan de linkerkant met handgreep aan de rechterkant)

Multifunctionele zuil compleet met

Stoomgenerator
Vermogen 4,5 kW max - 230 V ~ 50 Hz - 400 V 3N ~ 50 Hz
Stoomproductie 6,6 Kg/h max
Eigenschappen:
Automatisch reinigingssysteem boiler
Regelsysteem watertoevoer
Automatisch waterafvoersysteem
Automatische energiebesparingsfunctie

Deursensor

Externe led-indicatoren
(witte led = aan, blauwe led = 40°C bereikt)

Temperatuursonde

Programmeerbaar bedieningspaneel HOME met display met
achtergrondverlichting

Inbouwverlichting voor kleurentherapie met RGB-leds
(5 vaste kleuren, 4 dynamische cycli en wit licht)

Power steam:
Systeem voor stoomverspreiding en verwarming met geforceerde
ventilatie compleet met geurstofhouder
Functie afgifte warme lucht
Functie voorverwarming ruimte

INSTALLATIEFRAME OMNIASTEAM	HA85400106	€ 325,00
88 R		
OMNIASTEAM HOME 88 - 45 R	HA60200005	€ 11.088,00

TOTAALBEDRAG € 11.413,00

OPTIE

KIT LUIDSPREKERSYSTEEM

Vooruitrusting voor luidsprekersysteem met piezo-elektrische
luidspreker

KIT LUIDSPREKERSYSTEEM	ME26000005	€ 605,00
------------------------	------------	----------

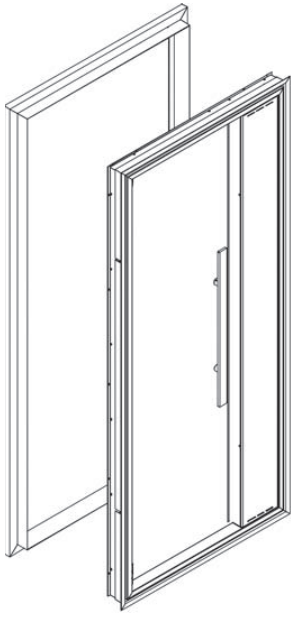

Deur links van de zuil
handgreep rechts
aanzicht vanaf buitenkant hammam

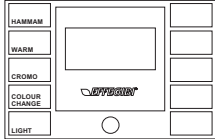

VEREENVOUDIGD PANEEL HOTEL
VOOR OPENBARE RUITEN

OMNIASTEAM HOTEL 88 - 45 R

vereenvoudigd paneel voor openbare ruimten

AFMETINGEN

cm 88 x 198 h

VOLUME RUIMTE (KUBIEKE METER)

3,5 - 4,5

MATERIALEN

Aluminium profielen met glanzende afwerking
Transparant getemperd glas 6 mm

GELEVERD MET:

Installatieframe

afmetingen cm 93 x 202

Glazen deur

afmetingen cm 58

(deur aan de linkerkant met handgreep aan de rechterkant)

Multifunctionele zuil compleet met:

Stoomgenerator

Vermogen 4,5 kW max - 230 V ~ 50 Hz - 400 V 3N ~ 50 Hz

Stoomproductie 6,6 Kg/h max

Eigenschappen:

Automatisch reinigingssysteem boiler

Regelsysteem watertoevoer

Automatisch waterafvoersysteem

Automatische energiebesparingsfunctie

Deursensor

Externe led-indicatoren

(witte led = aan, blauwe led = 40°C bereikt)

Temperatuursonde

Vereenvoudigd bedieningspaneel HOTEL voor gebruik in openbare ruimten met display met achtergrondverlichting

Inbouwverlichting voor kleurentherapie met RGB-leds

(5 vaste kleuren, 4 dynamische cycli en wit licht)

Power steam:

Systeem voor stoomverspreiding en verwarming met geforceerde ventilatie compleet met geurstofhouder

Functie afgifte warme lucht

Functie voorverwarming ruimte

INSTALLATIEFRAME OMNIASTEAM HA 85 40 0106 € 325,00

88 R

OMNIASTEAM HOTEL 88 - 45 R HA 60 20 0009 € 11.088,00

TOTAALBEDRAG € 11.413,00

OPTIE

KIT LUIDSPREKERSYSTEEM

Vooruitrusting voor luidsprekersysteem met piëzo-elektrische luidspreker

KIT LUIDSPREKERSYSTEEM ME 26 00 0005 € 605,00

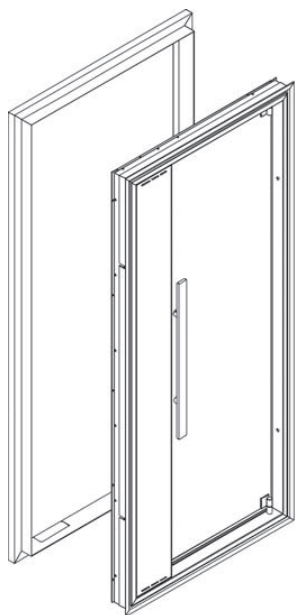

Deur rechts van de zuil
handgreep links
aanzicht vanaf buitenkant hammam

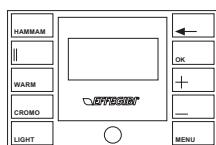

PROGRAMMEERBAAR MULTIFUNCTIONEEL
PANEEL HOME

OMNIASTEAM HOME 88 - 45 L

programmeerbaar multifunctioneel
paneel

AFMETINGEN
cm 88 x 198 h

VOLUME RUIMTE (KUBIEKE METER)
3,5 - 4,5

MATERIALEN
Aluminium profielen met glanzende afwerking
Transparant getemperd glas 6 mm

GELEVERD MET

Installatieframe
afmetingen cm 93 x 202

Glazen deur
afmetingen cm 58
(deur aan de rechterkant met handgreep aan de linkerkant)

Multifunctionele zuil compleet met

Stoomgenerator
Vermogen 4,5 kW max - 230 V ~ 50 Hz - 400 V 3N ~ 50 Hz
Stoomproductie 6,6 Kg/h max
Eigenschappen:
Automatisch reinigingssysteem boiler
Regelsysteem watertoevoer
Automatisch waterafvoersysteem
Automatische energiebesparingsfunctie

Deursensor

Externe led-indicatoren
(witte led = aan, blauwe led = 40°C bereikt)

Temperatuursonde

Programmeerbaar bedieningspaneel HOME met display met
achtergrondverlichting

Inbouwverlichting voor kleurentherapie met RGB-leds
(5 vaste kleuren, 4 dynamische cycli en wit licht)

Power steam:
Systeem voor stoomverspreiding en verwarming met geforceerde
ventilatie compleet met geurstofhouder
Functie afgifte warme lucht
Functie voorverwarming ruimte

INSTALLATIEFRAME OMNIASTEAM 88 L	HA85400107	€ 325,00
OMNIASTEAM HOME 88 - 45 SX	HA60200006	€ 11.088,00

TOTAALBEDRAG € 11.413,00

OPTIE

KIT LUIDSPREKERSYSTEEM

Vooruitrusting voor luidsprekersysteem met piezo-elektrische
luidspreker

KIT LUIDSPREKERSYSTEEM	ME26000005	€ 605,00
------------------------	------------	----------

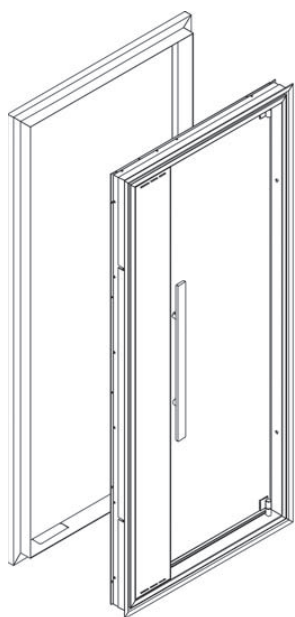

OMNIASTEAM HOTEL 88 - 45 L

vereenvoudigd paneel voor openbare ruimten

AFMETINGEN

cm 88 x 198 h

VOLUME RUIMTE (KUBIEKE METER)

3,5 - 4,5

MATERIALEN

Aluminium profielen met glanzende afwerking
 Transparant getemperd glas 6 mm

GELEVERD MET:

Installatieframe

afmetingen cm 93 x 202

Glazen deur

afmetingen cm 58

(deur aan de rechterkant met handgreep aan de linkerkant)

Multifunctionele zuil compleet met

Stoomgenerator

Vermogen 4,5 kW max - 230 V ~ 50 Hz - 400 V 3N ~ 50 Hz

Stoomproductie 6,6 Kg/h max

Eigenschappen:

Automatisch reinigingssysteem boiler

Regelsysteem watertoevoer

Automatisch waterafvoersysteem

Automatische energiebesparingsfunctie

Deursensor

Externe led-indicatoren

(witte led = aan, blauwe led = 40°C bereikt)

Temperatuursonde

Vereenvoudigd bedieningspaneel HOTEL voor gebruik in openbare ruimten met display met achtergrondverlichting

Inbouwverlichting voor kleurentherapie met RGB-leds

(5 vaste kleuren, 4 dynamische cycli en wit licht)

Power steam:

Systeem voor stoomverspreiding en verwarming met geforceerde ventilatie compleet met geurstofhouder

Functie afgifte warme lucht

Functie voorverwarming ruimte

Deur rechts van de zuil
 handgreep links
 aanzicht vanaf buitenkant hammam

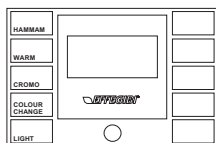

VEREENVOUDIGD PANEEL HOTEL
 VOOR OPENBARE RUIMTEN

INSTALLATIEFRAME OMNIASTEAM HA85400107 € 325,00

88 L

OMNIASTEAM HOTEL 88 - 45 L HA60200010 € 11.088,00

TOTAALBEDRAG € 11.413,00

OPTIE

KIT LUIDSPREKERSYSTEEM

Vooruitrusting voor luidsprekersysteem met piëzo-elektrische luidspreker

KIT LUIDSPREKERSYSTEEM ME26000005 € 605,00

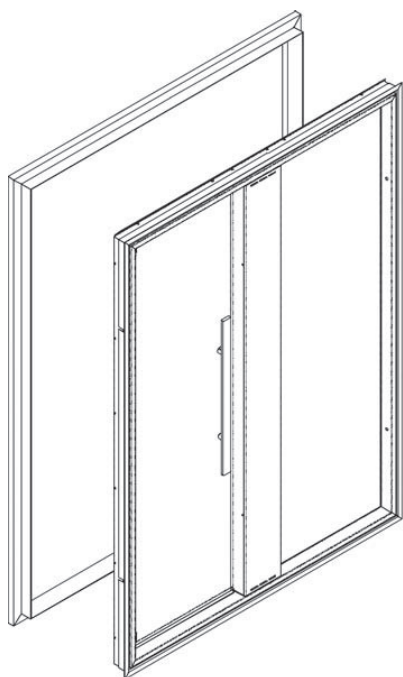

Deur links van de zuil
handgreep rechts
aanzicht vanaf buitenkant hammam

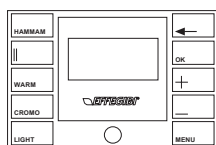

PROGRAMMEERBAAR MULTIFUNCTIONEEL
PANEEL HOME

OMNIASTEAM HOME 145 - 30 R

programmeerbaar multifunctioneel
paneel

AFMETINGEN
cm 145 x 198 h

VOLUME RUIMTE (KUBIEKE METER)
0 - 3,5

MATERIALEN
Aluminium profielen met glanzende afwerking
Transparant getemperd glas 6 mm

GELEVERD MET

Installatieframe
afmetingen cm 150 x 202

Glazen deur
afmetingen cm 58
(deur aan de linkerkant met handgreep aan de rechterkant)

Vast glaspaneel
afmetingen cm 58

Multifunctionele zuil compleet met

Stoomgenerator
Vermogen 3,0 kW max - 230 V ~ 50 Hz - 400 V 3N ~ 50 Hz
Stoomproductie 4,4 Kg/h max
Eigenschappen:
Automatisch reinigingssysteem boiler
Regelsysteem watertoevoer
Automatisch waterafvoersysteem
Automatische energiebesparingsfunctie

Deursensor

Externe led-indicatoren
(witte led = aan, blauwe led = 40°C bereikt)

Temperatuursonde

Programmeerbaar bedieningspaneel HOME met display met
achtergrondverlichting

Inbouwverlichting voor kleurentherapie met RGB-leds
(5 vaste kleuren, 4 dynamische cycli en wit licht)

Power steam:
Systeem voor stoomverspreiding en verwarming met geforceerde
ventilatie compleet met geurstofhouder
Functie afgifte warme lucht
Functie voorverwarming ruimte

INSTALLATIEFRAME OMNIASTEAM

HA	85	40	0108
----	----	----	------

 € 396,00

145

HA	60	20	0003
----	----	----	------

 € 12.689,00

OMNIASTEAM HOME 145 - 30 R

TOTAALBEDRAG € 13.085,00

OPTIE

KIT LUIDSPREKERSYSTEEM

Vooruitrusting voor luidsprekersysteem met piezo-elektrische
luidspreker

KIT LUIDSPREKERSYSTEEM

ME	26	00	0005
----	----	----	------

 € 605,00

OMNIASTEAM HOTEL 145 - 30 R

vereenvoudigd paneel voor openbare ruimten

AFMETINGEN
cm 145 x 198 h

VOLUME RUIMTE (KUBIEKE METER)
0 - 3,5

MATERIALEN
Aluminium profielen met glanzende afwerking
Transparant getemperd glas 6 mm

GELEVERD MET:

Installatieframe
afmetingen cm 150 x 202

Glazen deur
afmetingen cm 58
(deur aan de linkerkant met handgreep aan de rechterkant)

Vast glaspaneel
afmetingen cm 58

Multifunctionele zuil compleet met

Stoomgenerator
Vermogen 3,0 kW max - 230 V ~ 50 Hz - 400 V 3N ~ 50 Hz
Stoomproductie 4,4 Kg/h max
Eigenschappen:
Automatisch reinigingssysteem boiler
Regelsysteem watertoevoer
Automatisch waterafvoersysteem
Automatische energiebesparingsfunctie

Deursensor

Externe led-indicatoren
(witte led = aan, blauwe led = 40°C bereikt)

Temperatuursonde

Vereenvoudigd bedieningspaneel HOTEL voor gebruik in openbare ruimten met display met achtergrondverlichting

Inbouwverlichting voor kleurentherapie met RGB-leds
(5 vaste kleuren, 4 dynamische cycli en wit licht)

Power steam:
Systeem voor stoomverspreiding en verwarming met geforceerde ventilatie compleet met geurstofhouder
Functie afgifte warme lucht
Functie voorverwarming ruimte

INSTALLATIEFRAME OMNIASTEAM

HA	85	40	0108
----	----	----	------

 € 396,00

145

HA	60	20	0015
----	----	----	------

 € 12.689,00

OMNIASTEAM HOTEL 145 - 30 R

TOTAALBEDRAG € 13.085,00

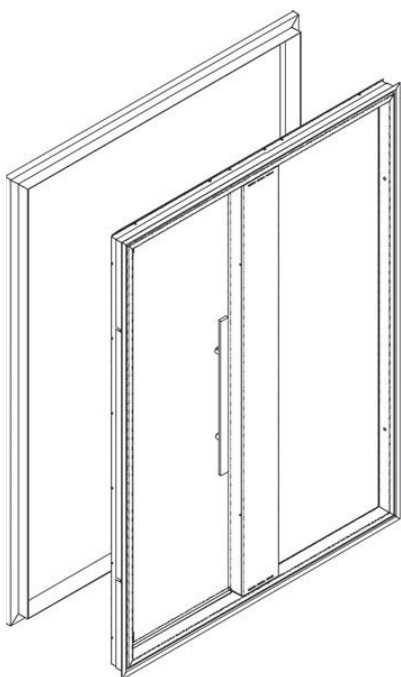

Deur links van de zuil
handgreep rechts
aanzicht vanaf buitenkant hammam

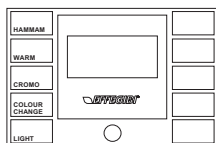

VEREENVOUDIGD PANEEL HOTEL
VOOR OPENBARE RUIMTEN

OPTIE

KIT LUIDSPREKERSYSTEEM

Vooruitrusting voor luidsprekersysteem met piëzo-elektrische luidspreker

KIT LUIDSPREKERSYSTEEM

ME	26	00	0005
----	----	----	------

 € 605,00

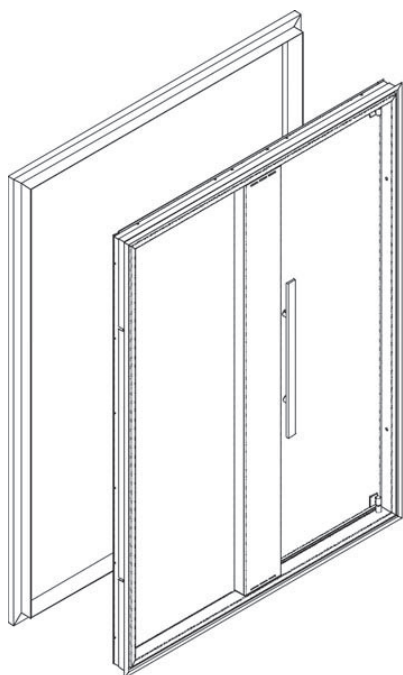

Deur rechts van de zuil
handgreep links
aanzicht vanaf buitenkant hammam

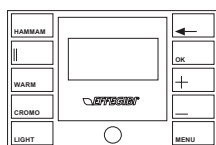

PROGRAMMEERBAAR MULTIFUNCTIONEEL
PANEEL HOME

OMNIASTEAM HOME 145 - 30 L

programmeerbaar multifunctioneel
paneel

AFMETINGEN
cm 145 x 198 h

VOLUME RUIMTE (KUBIEKE METER)
0 - 3,5

MATERIALEN
Aluminium profielen met glanzende afwerking
Transparant getemperd glas 6 mm

GELEVERD MET:

Installatieframe
afmetingen cm 150 x 202

Glazen deur
afmetingen cm 58
(deur aan de rechterkant met handgreep aan de linkerkant)

Vast glaspaneel
afmetingen cm 58

Multifunctionele zuil compleet met

Stoomgenerator
Vermogen 3,0 kW max - 230 V ~ 50 Hz - 400 V 3N ~ 50 Hz
Stoomproductie 4,4 Kg/h max
Eigenschappen:
Automatisch reinigingssysteem boiler
Regelsysteem watertoevoer
Automatisch waterafvoersysteem
Automatische energiebesparingsfunctie

Deursensor

Externe led-indicatoren
(witte led = aan, blauwe led = 40°C bereikt)

Temperatuursonde

Programmeerbaar bedieningspaneel HOME met display met
achtergrondverlichting

Inbouwverlichting voor kleurentherapie met RGB-leds
(5 vaste kleuren, 4 dynamische cycli en wit licht)

Power steam:
Systeem voor stoomverspreiding en verwarming met geforceerde
ventilatie compleet met geurstofhouder
Functie afgifte warme lucht
Functie voorverwarming ruimte

INSTALLATIEFRAME OMNIASTEAM

HA	85	40	0108
----	----	----	------

 € 396,00

145

HA	60	20	0004
----	----	----	------

 € 12.689,00

OMNIASTEAM HOME 145 - 30 L

TOTAALBEDRAG € 13.085,00

OPTIE

KIT LUIDSPREKERSYSTEEM

Vooruitrusting voor luidsprekersysteem met piezo-elektrische
luidspreker

KIT LUIDSPREKERSYSTEEM

ME	26	00	0005
----	----	----	------

 € 605,00

OMNIASTEAM HOTEL 145 - 30 L

vereenvoudigd paneel voor openbare ruimten

AFMETINGEN
cm 145 x 198 h

VOLUME RUIMTE (KUBIEKE METER)
0 - 3,5

MATERIALEN
Aluminium profielen met glanzende afwerking
Transparant getemperd glas 6 mm

GELEVERD MET:

Installatieframe
afmetingen cm 150 x 202

Glazen deur
afmetingen cm 58
(deur aan de rechterkant met handgreep aan de linkerkant)

Vast glaspaneel
afmetingen cm 58

Multifunctionele zuil compleet met:

Stoomgenerator
vermogen 3,0 kW max - 230 V ~ 50 Hz - 400 V 3N ~ 50 Hz
Stoomproductie 4,4 Kg/h max
Eigenschappen:
Automatisch reinigingssysteem boiler
Regelsysteem watertoevoer
Automatisch waterafvoersysteem
Automatische energiebesparingsfunctie

Deursensor

Externe led-indicatoren
(witte led = aan, blauwe led = 40°C bereikt)

Temperatuursonde

Vereenvoudigd bedieningspaneel HOTEL voor gebruik in openbare ruimten met display met achtergrondverlichting

Inbouwverlichting voor kleurentherapie met RGB-leds
(5 vaste kleuren, 4 dynamische cycli en wit licht)

Power steam:
Systeem voor stoomverspreiding en verwarming met geforceerde ventilatie compleet met geurstofhouder
Functie afgifte warme lucht
Functie voorverwarming ruimte

INSTALLATIEFRAME OMNIASTEAM

HA	85	40	0108
----	----	----	------

 € 396,00

145

HA	60	20	0016
----	----	----	------

 € 12.689,00

TOTAALBEDRAG € 13.085,00

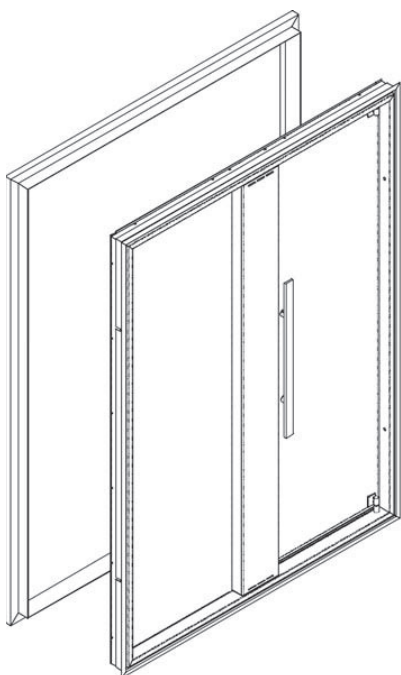

Deur rechts van de zuil
handgreep links
aanzicht vanaf buitenkant hammam

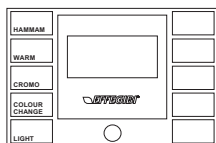

VEREENVOUDIGD PANEEL HOTEL
VOOR OPENBARE RUIMTEN

OPTIE

KIT LUIDSPREKERSYSTEEM

Vooruitrusting voor luidsprekersysteem met piëzo-elektrische luidspreker

KIT LUIDSPREKERSYSTEEM

ME	26	00	0005
----	----	----	------

 € 605,00

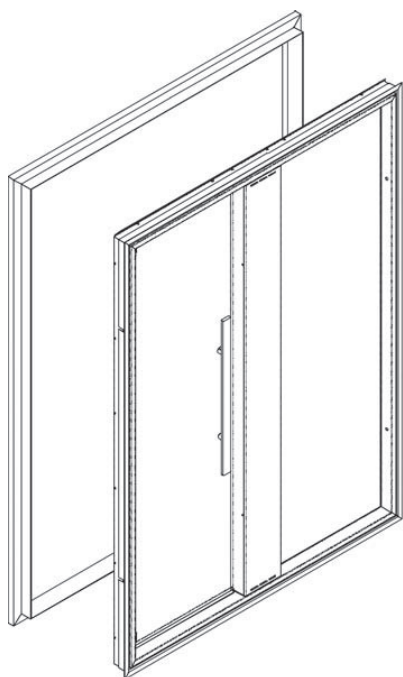

Deur links van de zuil
handgreep rechts
aanzicht vanaf buitenkant hammam

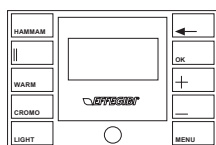

PROGRAMMEERBAAR MULTIFUNCTIONEEL
PANEEL HOME

OMNIASTEAM HOME 145 - 45 DX

programmeerbaar multifunctioneel
paneel

AFMETINGEN
cm 145 x 198 h

VOLUME RUIMTE (KUBIEKE METER)
3,5 - 4,5

MATERIALEN
Aluminium profielen met glanzende afwerking
Transparant getemperd glas 6 mm

GELEVERD MET:

Installatieframe
afmetingen cm 150 x 202

Glazen deur
afmetingen cm 58
(deur aan de linkerkant met handgreep aan de rechterkant)

Vast glaspaneel
afmetingen cm 58

Multifunctionele zuil compleet met

Stoomgenerator
Vermogen 4,5 kW max - 230 V ~ 50 Hz - 400 V 3N ~ 50 Hz
Stoomproductie 6,6 Kg/h max
Eigenschappen:
Automatisch reinigingssysteem boiler
Regelsysteem watertoevoer
Automatisch waterafvoersysteem
Automatische energiebesparingsfunctie

Deursensor

Externe led-indicatoren
(witte led = aan, blauwe led = 40°C bereikt)

Temperatuursonde

Programmeerbaar bedieningspaneel HOME met display met
achtergrondverlichting

Inbouwverlichting voor kleurentherapie met RGB-leds
(5 vaste kleuren, 4 dynamische cycli en wit licht)

Power steam:
Systeem voor stoomverspreiding en verwarming met geforceerde
ventilatie compleet met geurstofhouder
Functie afgifte warme lucht
Functie voorverwarming ruimte

INSTALLATIEFRAME OMNIASTEAM

HA	85	40	0108
----	----	----	------

 € 396,00

145

HA	60	20	0007
----	----	----	------

 € 12.689,00

TOTAALBEDRAG € 13.085,00

OPTIE

KIT LUIDSPREKERSYSTEEM

Vooruitrusting voor luidsprekersysteem met piezo-elektrische
luidspreker

KIT LUIDSPREKERSYSTEEM

ME	26	00	0005
----	----	----	------

 € 605,00

OMNIASTEAM HOTEL 145 - 45 R

vereenvoudigd paneel voor openbare ruimten

AFMETINGEN
cm 145 x 198 h

VOLUME RUIMTE (KUBIEKE METER)
3,5 - 4,5

MATERIALEN
Aluminium profielen met glanzende afwerking
Transparant getemperd glas 6 mm

GELEVERD MET:

Installatieframe
afmetingen cm 150 x 202

Glazen deur
afmetingen cm 58
(deur aan de linkerkant met handgreep aan de rechterkant)

Vast glaspaneel
afmetingen cm 58

Multifunctionele zuil compleet met:

Stoomgenerator
Vermogen 4,5 kW max - 230 V ~ 50 Hz - 400 V 3N ~ 50 Hz
Stoomproductie 6,6 Kg/h max
Eigenschappen:
Automatisch reinigingssysteem boiler
Regelsysteem watertoevoer
Automatisch waterafvoersysteem
Automatische energiebesparingsfunctie

Deursensor

Externe led-indicatoren
(witte led = aan, blauwe led = 40°C bereikt)

Temperatuursonde

Vereenvoudigd bedieningspaneel HOTEL voor gebruik in openbare ruimten met display met achtergrondverlichting

Inbouwverlichting voor kleurentherapie met RGB-leds
(5 vaste kleuren, 4 dynamische cycli en wit licht)

Power steam:
Systeem voor stoomverspreiding en verwarming met geforceerde ventilatie compleet met geurstofhouder
Functie afgifte warme lucht
Functie voorverwarming ruimte

INSTALLATIEFRAME OMNIASTEAM 145

HA	85	40	0108
----	----	----	------

 € 396,00

OMNIASTEAM HOTEL 145 - 45 R

HA	60	20	0013
----	----	----	------

 € 12.689,00

TOTAALBEDRAG € 13.085,00

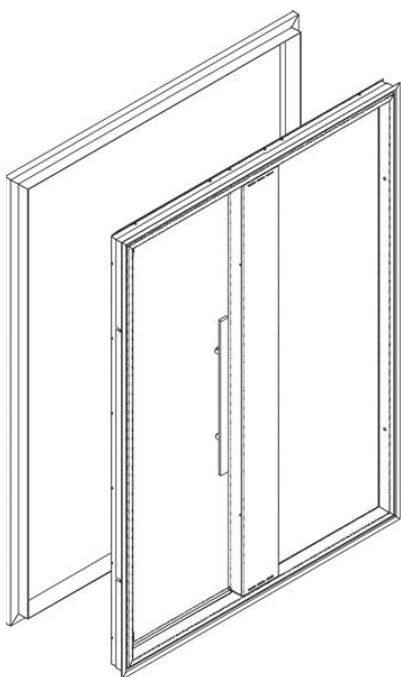

Deur links van de zuil
handgreep rechts
aanzicht vanaf buitenkant hammam

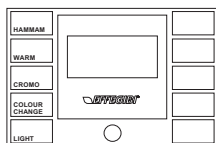

VEREENVOUDIGD PANEEL HOTEL
VOOR OPENBARE RUIMTEN

OPTIE

KIT LUIDSPREKERSYSTEEM

Vooruitrusting voor luidsprekersysteem met piëzo-elektrische luidspreker

KIT LUIDSPREKERSYSTEEM

ME	26	00	0005
----	----	----	------

 € 605,00

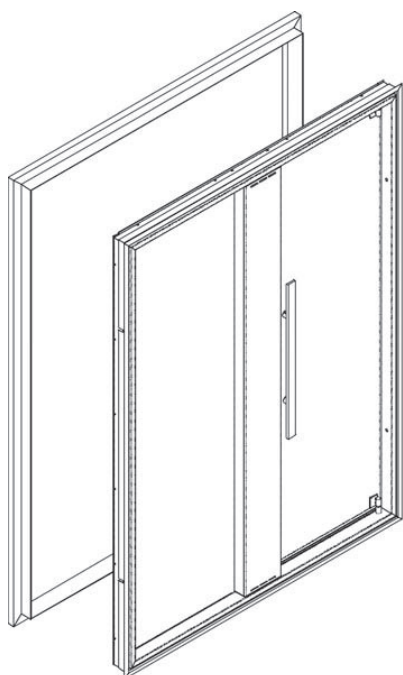

Deur rechts van de zuil
handgreep links
aanzicht vanaf buitenkant hammam

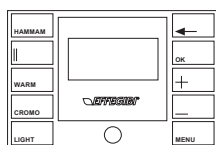

PANEEL HOME
PROGRAMMEERBAAR MULTIFUNCTIONEEL

OMNIASTEAM HOME 145 - 45 L

programmeerbaar multifunctioneel
paneel

AFMETINGEN
cm 145 x 198 h

VOLUME RUIMTE (KUBIEKE METER)
3,5 - 4,5

MATERIALEN
Aluminium profielen met glanzende afwerking
Transparant getemperd glas 6 mm

GELEVERD MET:

Installatieframe
afmetingen cm 150 x 202

Glazen deur
afmetingen cm 58
(deur aan de rechterkant met handgreep aan de linkerkant)

Vast glaspaneel
afmetingen cm 58

Multifunctionele zuil compleet met

Stoomgenerator
Vermogen 4,5 kW max - 230 V ~ 50 Hz - 400 V 3N ~ 50 Hz
Stoomproductie 6,6 Kg/h max
Eigenschappen:
Automatisch reinigingssysteem boiler
Regelsysteem watertoevoer
Automatisch waterafvoersysteem
Automatische energiebesparingsfunctie

Deursensor

Externe led-indicatoren
(witte led = aan, blauwe led = 40°C bereikt)

Temperatuursonde

Programmeerbaar bedieningspaneel HOME met display met
achtergrondverlichting

Inbouwverlichting voor kleurentherapie met RGB-leds
(5 vaste kleuren, 4 dynamische cycli en wit licht)

Power steam:
Systeem voor stoomverspreiding en verwarming met geforceerde
ventilatie compleet met geurstofhouder
Functie afgifte warme lucht
Functie voorverwarming ruimte

INSTALLATIEFRAME OMNIASTEAM

HA	85	40	0108
----	----	----	------

 € 396,00

145

HA	60	20	0008
----	----	----	------

 € 12.689,00

OMNIASTEAM HOME 145 - 45 L

TOTAALBEDRAG € 13.085,00

OPTIE

KIT LUIDSPREKERSYSTEEM

Vooruitrusting voor luidsprekersysteem met piezo-elektrische
luidspreker

KIT LUIDSPREKERSYSTEEM

ME	26	00	0005
----	----	----	------

 € 605,00

OMNIASTEAM HOTEL 145 - 45 L

vereenvoudigd paneel voor openbare ruimten

AFMETINGEN
cm 145 x 198 h

VOLUME RUIMTE (KUBIEKE METER)
3,5 - 4,5

MATERIALEN
Aluminium profielen met glanzende afwerking
Transparant getemperd glas 6 mm

GELEVERD MET:

Installatieframe
afmetingen cm 150 x 202

Glazen deur
afmetingen cm 58
(deur aan de rechterkant met handgreep aan de linkerkant)

Vast glaspaneel
afmetingen cm 58

Multifunctionele zuil compleet met

Stoomgenerator
Vermogen 4,5 kW max - 230 V ~ 50 Hz - 400 V 3N ~ 50 Hz
Stoomproductie 6,6 Kg/h max
Eigenschappen:
Automatisch reinigingssysteem boiler
Regelsysteem watertoevoer
Automatisch waterafvoersysteem
Automatische energiebesparingsfunctie

Deursensor

Externe led-indicatoren
(witte led = aan, blauwe led = 40°C bereikt)

Temperatuursonde

Vereenvoudigd bedieningspaneel HOTEL voor gebruik in openbare ruimten met display met achtergrondverlichting

Inbouwverlichting voor kleurentherapie met RGB-leds
(5 vaste kleuren, 4 dynamische cycli en wit licht)

Power steam:
Systeem voor stoomverspreiding en verwarming met geforceerde ventilatie compleet met geurstofhouder
Functie afgifte warme lucht
Functie voorverwarming ruimte

INSTALLATIEFRAME OMNIASTEAM

HA	85	40	0108
----	----	----	------

 € 396,00
145

OMNIASTEAM HOTEL 145 - 45 L

HA	60	20	0014
----	----	----	------

 € 12.689,00

TOTAALBEDRAG € 13.085,00

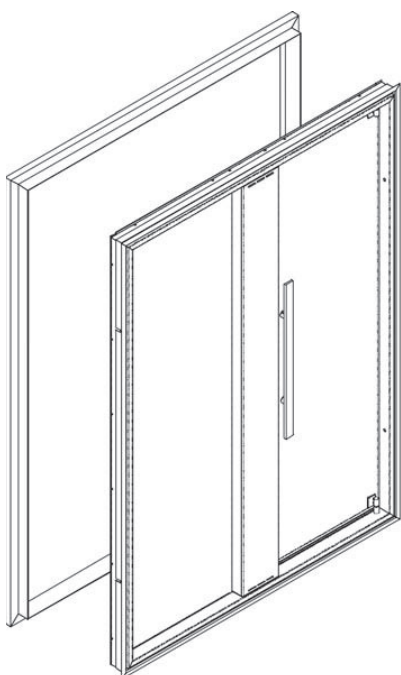

Deur rechts van de zuil
handgreep links
aanzicht vanaf buitenkant hammam

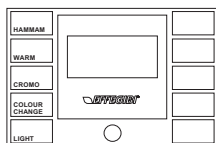

VEREENVOUDIGD PANEEL HOTEL
VOOR OPENBARE RUIMTEN

OPTIE

KIT LUIDSPREKERSYSTEEM

Vooruitrusting voor luidsprekersysteem met piëzo-elektrische luidspreker

KIT LUIDSPREKERSYSTEEM

ME	26	00	0005
----	----	----	------

 € 605,00

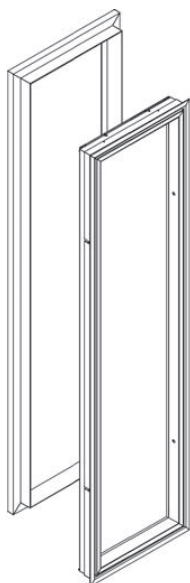

AFMETINGEN
cm 50 x 198 h

VAST GLASPANEEL OMNIA 50

MATERIALEN

Aluminium profielen met glanzende afwerking
Transparant getemperd glas 6 mm

EIGENSCHAPPEN

Montage op installatieweefsel
afmetingen installatieweefsel cm 55 x 202 h
In esthetisch opzicht compatibel met deur
CUBIK

INSTALLATIEWEEFSEL OMNIA 50	HA 85 40 0237	€ 286,00
GLASPANEEL OMNIA 50	HA 60 10 0013	€ 913,00
TOTAALBEDRAG		€ 1.199,00

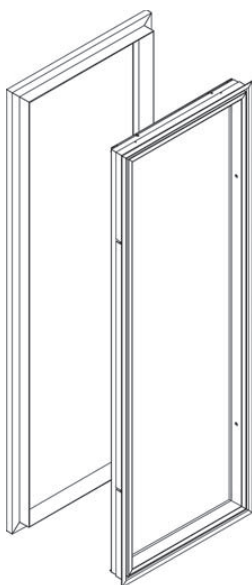

AFMETINGEN
cm 70 x 198 h

VAST GLASPANEEL OMNIA 70

MATERIALEN

Aluminium profielen met glanzende afwerking
Transparant getemperd glas 6 mm

EIGENSCHAPPEN

Montage op installatieweefsel
afmetingen installatieweefsel cm 74 x 202 h
In esthetisch opzicht compatibel met deur
CUBIK

INSTALLATIEWEEFSEL OMNIA 70	HA 85 40 0082	€ 319,00
GLASPANEEL OMNIA 70	HA 60 10 0005	€ 1.012,00
TOTAALBEDRAG		€ 1.331,00

OMNIA



STANDAARDSCHEMA

Raadpleeg voor nadere informatie over de afzonderlijke modellen de technische handleiding, of ga naar de site www.effegibi.it

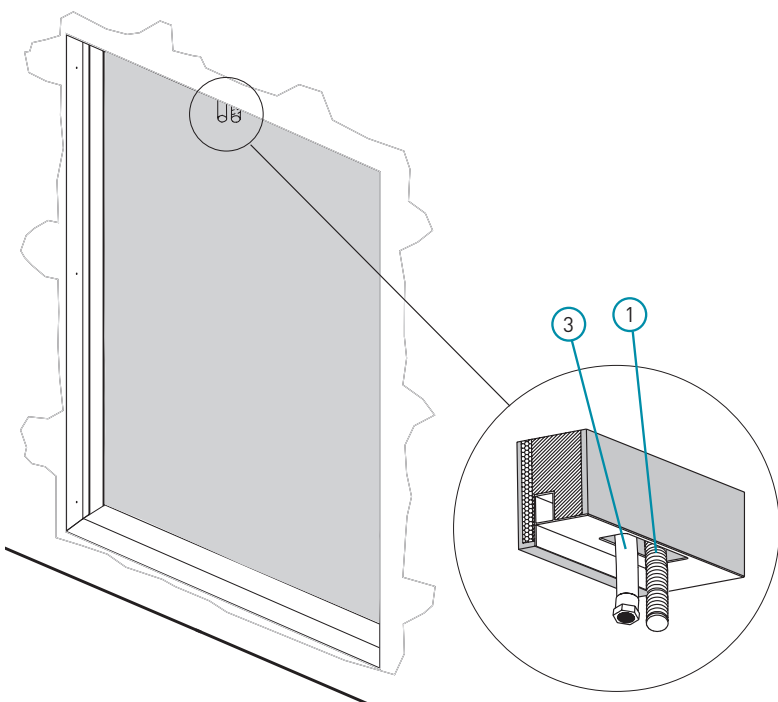
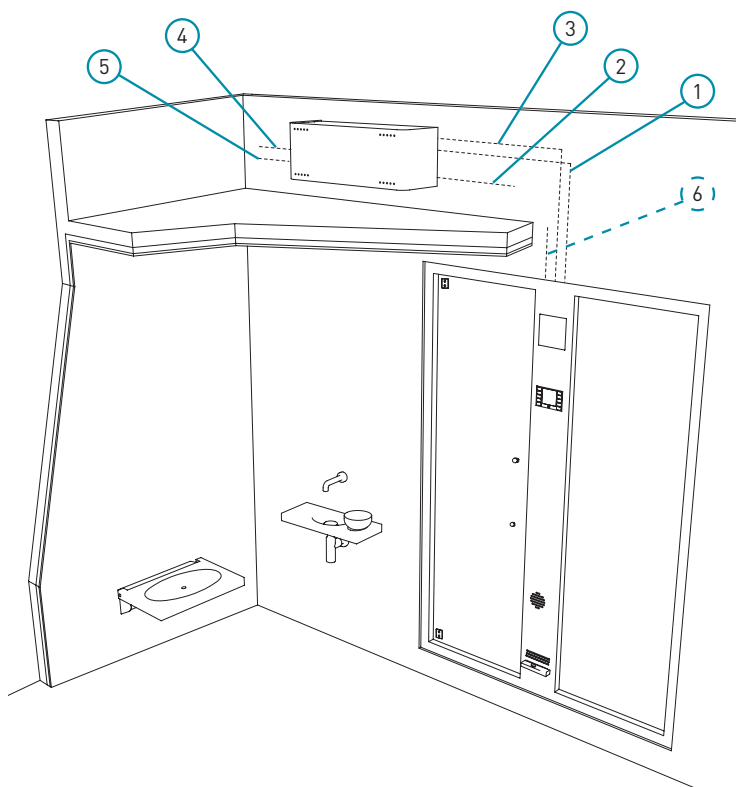

- ① Aansluiting tussen Nuvola Plus en Omnia
- ② Stroomvoorziening
- ③ Stoomleiding
- ④ Watertoevoer
- ⑤ Waterafvoer
- ⑥ Kabelmantel voor opties

Alle werkzaamheden moeten door vakpersoneel of een van onze assistentiediensten worden uitgevoerd conform de plaatselijke voorschriften en de internationale standaard CEI64.8 (IEC 364 - 1).

Zorg ervoor dat de elektrische en hydraulische aansluitingen voor de installaties van de generator correct zijn aangelegd (waterleiding met afsluitkraan, afvoer met sifon, elektriciteitsleiding met geschikte magnetothermische differentieelschakelaar, enz.) conform het betreffende technische overzicht.

Sluit alle leidingen zo aan dat ze weer kunnen worden losgemaakt (als de generator eventueel moet worden verwijderd voor onderhoud).

Gebruik alleen messing of koperen leidingen. Gebruik geen gegalvaniseerde of zwarte pvc-leidingen.

1 - Aansluiting tussen Nuvola Plus en Omnia:
- leg een kabelmantel aan (diam. 25 mm) (max. 5 m) voor de aansluiting van de Omnia-zuil.

2 - Stroomvoorziening:
- leg een voedingskabel met een geschikte doorsnede aan.

3 - Stoomleiding:
- leg een geïsoleerde koperen leiding met diam. 22 mm (max. 5 m) aan zonder dat er ergens lucht in kan blijven hangen, voor de aansluiting van de generator op de Omnia-zuil;
- leg aan de zijde van de Nuvola Plus de leiding zo aan dat het uiteinde met 1/2" binnendraad niet buiten de wand uitsteekt.

4 - Watertoevoer:
1 - leg de leiding zo aan dat het uiteinde met 1/2" binnendraad niet buiten de wand uitsteekt;
- sluit hier alleen koud water op aan (max. 25°C);
- de druk van de watertoevoer mag niet hoger zijn dan 8 bar (800 kPa). Voor een optimaal gebruik moet de waterdruk tussen de 1,5 ÷ 2 bar (150 ÷ 200 kPa) max. zijn;
- LET OP bij middelhard of hard water moet een waterontharder voor de generator worden geïnstalleerd; als dat niet wordt gedaan, kan dat de levensduur van de boiler van de generator verkorten.

5 - Waterafvoer:
- leg de reeds van een sifon voorziene hittebestendige leiding (tot 100°C) zo aan dat het uiteinde met binnendraad 1/2" niet buiten de wand uitsteekt;
- de afvoerleidingen moeten ervoor zorgen dat het water goed wegvloeit, daarom wordt een neerwaartse helling van minstens 5° aangeraden.

6 - Kabelmantel diam. 16 voor aansluiting piezo-elektrische luidspreker (OPTIE).

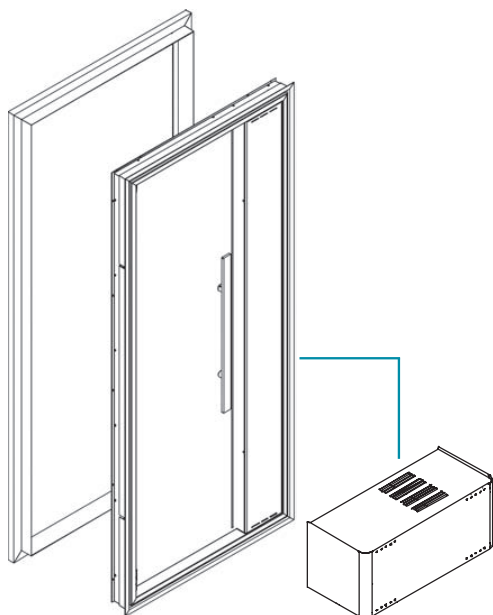

Deur links van de zuil
handgreep rechts
aanzicht vanaf buitenkant hammam

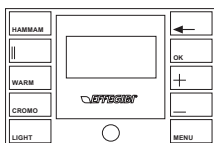

PROGRAMMEERBAAR MULTIFUNCTIONEEL
PANEEL HOME

OMNIA HOME 88 - 60 R

programmeerbaar multifunctioneel
paneel

AFMETINGEN
cm 88 x 198 h

VOLUME RUIMTE (KUBIEKE METER)
4,5 - 6,2

MATERIALEN
Aluminium profielen met glanzende afwerking
Transparant getemperd glas 6 mm

GELEVERD MET:

Installatieframe
afmetingen cm 93 x 202

Glazen deur
afmetingen cm 58
(deur aan de linkerkant met handgreep aan de rechterkant)

Multifunctionele zuil compleet met
Programmeerbaar bedieningspaneel HOME met display met
achtergrondverlichting en ingebouwde temperatuursonde

Inbouwverlichting voor kleurentherapie met RGB-leds
(5 vaste kleuren, 4 dynamische cycli en wit licht)

Power steam:

Systeem voor stoomverspreiding en verwarming met geforceerde
ventilatie compleet met geurstofhouder
Functie afgifte warme lucht
Functie voorverwarming ruimte
Geforceerde stoomverspreiding

Stoomgenerator NUVOLA PLUS 60
Vermogen 6,0 kW max - 230 V ~ 50 Hz - 400 V 3N ~ 50 Hz
Stoomproductie 8,9 Kg/h max

Eigenschappen:

Eigenschappen:
Automatisch reinigingssysteem boiler
Regelsysteem watertoevoer
Automatisch waterafvoersysteem
Automatische energiebesparingsfunctie

Compleet met flexibele aansluitingen

INSTALLATIEFRAME OMNIA 88 R

HA	85	40	0072
----	----	----	------

 € 341,00

OMNIA HOME 88 - 60 R

HA	51	10	0004
----	----	----	------

 € 10.373,00

TOTAALBEDRAG € 10.714,00

OPTIE

KIT LUIDSPREKERSYSTEEM

Vooruitrusting voor luidsprekersysteem met piezo-elektrische
luidspreker

KIT LUIDSPREKERSYSTEEM

ME	26	00	0005
----	----	----	------

 € 605,00

OMNIA HOTEL 88 - 60 R

vereenvoudigd paneel voor openbare ruimten

AFMETINGEN

cm 88 x 198 h

VOLUME RUIMTE (KUBIEKE METER)

4,5 - 6,2

MATERIALEN

Aluminium profielen met glanzende afwerking
Transparant getemperd glas 6 mm

GELEVERD MET:

Installatieframe

afmetingen cm 93 x 202

Glazen deur

afmetingen cm 58
(deur aan de linkerkant met handgreep aan de rechterkant)

Multifunctionele zuil compleet met

Vereenvoudigd bedieningspaneel HOTEL voor gebruik in openbare ruimten met display met achtergrondverlichting en ingebouwde temperatuursonde

Inbouwverlichting voor kleurentherapie met RGB-leds
(5 vaste kleuren, 4 dynamische cycli en wit licht)

Power steam:

Systeem voor stoomverspreiding en verwarming met geforceerde ventilatie compleet met geurstofhouder

Functie afgifte warme lucht

Functie voorverwarming ruimte

Geforceerde stoomverspreiding

Stoomgenerator NUVOLA PLUS 60

Vermogen 6,0 kW max - 230 V - 50 Hz - 400 V 3N - 50 Hz

Stoomproductie 8,9 Kg/h max

Eigenschappen:

Automatisch reinigingssysteem boiler

Regelsysteem watertoevoer

Automatisch waterafvoersysteem

Automatische energiebesparingsfunctie

Compleet met flexibele aansluitingen

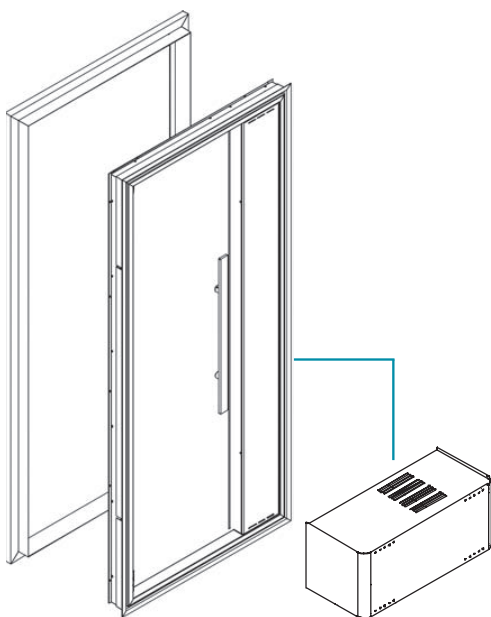

Deur links van de zuil
handgreep rechts
aanzicht vanaf buitenkant hamman

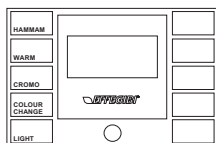

VEREENVOUDIGD PANEEL HOTEL
VOOR OPENBARE RUIMTEN

INSTALLATIEFRAME OMNIA 88 R	HA 85 40 0072	€ 341,00
OMNIA HOTEL 88 - 60 R	HA 51 10 0014	€ 10.373,00
TOTAALBEDRAG		€ 10.714,00

OPTIE

KIT LUIDSPREKERSYSTEEM

Vooruitrusting voor luidsprekersysteem met piëzo-elektrische luidspreker

KIT LUIDSPREKERSYSTEEM	ME 26 00 0005	€ 605,00
------------------------	---------------	----------

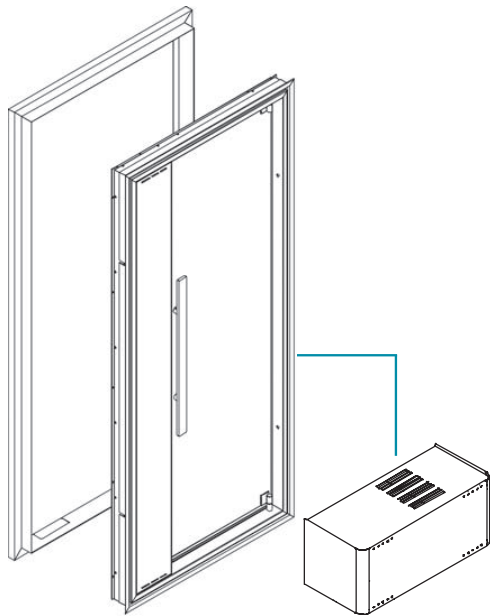

Deur rechts van de zuil
handgreep links
aanzicht vanaf buitenkant hammam

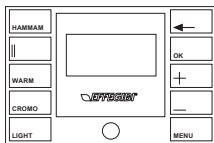

PROGRAMMEERBAAR MULTIFUNCTIONEEL
PANEEL HOME

OMNIA HOME 88 - 60 L

programmeerbaar multifunctioneel
paneel

AFMETINGEN
cm 88 x 198 h

VOLUME RUIMTE (KUBIEKE METER)
4,5 - 6,2

MATERIALEN
Aluminium profielen met glanzende afwerking
Transparant getemperd glas 6 mm

GELEVERD MET:

Installatieframe
afmetingen cm 93 x 202

Glazen deur
afmetingen cm 58
(deur aan de rechterkant met handgreep aan de linkerkant)

Multifunctionele zuil compleet met
Programmeerbaar bedieningspaneel HOME met display met
achtergrondverlichting en ingebouwde temperatuursonde

Inbouwverlichting voor kleurentherapie met RGB-leds
(5 vaste kleuren, 4 dynamische cycli en wit licht)

Power steam:

Systeem voor stoomverspreiding en verwarming met geforceerde
ventilatie compleet met geurstofhouder
Functie afgifte warme lucht
Functie voorverwarming ruimte
Geforceerde stoomverspreiding

Stoomgenerator NUVOLA PLUS 60
Vermogen 6,0 kW max - 230 V ~ 50 Hz - 400 V 3N ~ 50 Hz
Stoomproductie 8,9 Kg/h max

Eigenschappen:
Automatisch reinigingssysteem boiler
Regelsysteem watertoevoer
Automatisch waterafvoersysteem
Automatische energiebesparingsfunctie

Compleet met flexibele aansluitingen

INSTALLATIEFRAME OMNIA 88 L

HA	85	40	0073
----	----	----	------

 € 341,00

OMNIA HOME 88 - 60 L

HA	51	11	0004
----	----	----	------

 € 10.373,00

TOTAALBEDRAG € 10.714,00

OPTIE

KIT LUIDSPREKERSYSTEEM

Vooruitrusting voor luidsprekersysteem met piezo-elektrische
luidspreker

KIT LUIDSPREKERSYSTEEM

ME	26	00	0005
----	----	----	------

 € 605,00

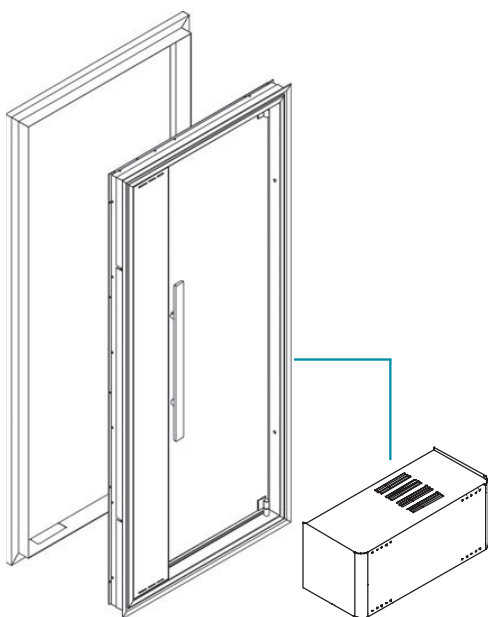

Deur rechts van de zuil
handgreep links
aanzicht vanaf buitenkant hammam

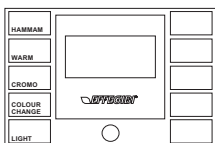

VEREENVOUDIGD PANEEL HOTEL
VOOR OPENBARE RUITEN

OMNIA HOTEL 88 - 60 L

vereenvoudigd paneel voor openbare ruimten

AFMETINGEN
cm 88 x 198 h

VOLUME RUIMTE (KUBIEKE METER)
4,5 - 6,2

MATERIALEN
Aluminium profielen met glanzende afwerking
Transparant getemperd glas 6 mm

GELEVERD MET:

Installatieframe
afmetingen cm 93 x 202

Glazen deur
afmetingen cm 58
(deur aan de rechterkant met handgreep aan de linkerkant)

Multifunctionele zuil compleet met
Vereenvoudigd bedieningspaneel HOTEL voor gebruik in openbare ruimten met display met achtergrondverlichting en ingebouwde temperatuursonde

Inbouwverlichting voor kleurentherapie met RGB-leds
(5 vaste kleuren, 4 dynamische cycli en wit licht)

Power steam:
Systeem voor stoomverspreiding en verwarming met geforceerde ventilatie compleet met geurstofhouder
Functie afgifte warme lucht
Functie voorverwarming ruimte
Geforceerde stoomverspreiding

Stoomgenerator NUVOLA PLUS 60
Vermogen 6,0 kW max - 230 V ~ 50 Hz - 400 V 3N ~ 50 Hz
Stoomproductie 8,9 Kg/h max

Eigenschappen:
Automatisch reinigingssysteem boiler
Regelsysteem watertoevoer
Automatisch waterafvoersysteem
Automatische energiebesparingsfunctie

Compleet met flexibele aansluitingen

INSTALLATIEFRAME OMNIA 88 L	HA85400073	€ 341,00
OMNIA HOTEL 88 - 60 L	HA51110014	€ 10.373,00
TOTAALBEDRAG		€ 10.714,00

OPTIE

KIT LUIDSPREKERSYSTEEM

Vooruitrusting voor luidsprekersysteem met piëzo-elektrische luidspreker

KIT LUIDSPREKERSYSTEEM	ME26000005	€ 605,00
------------------------	------------	----------

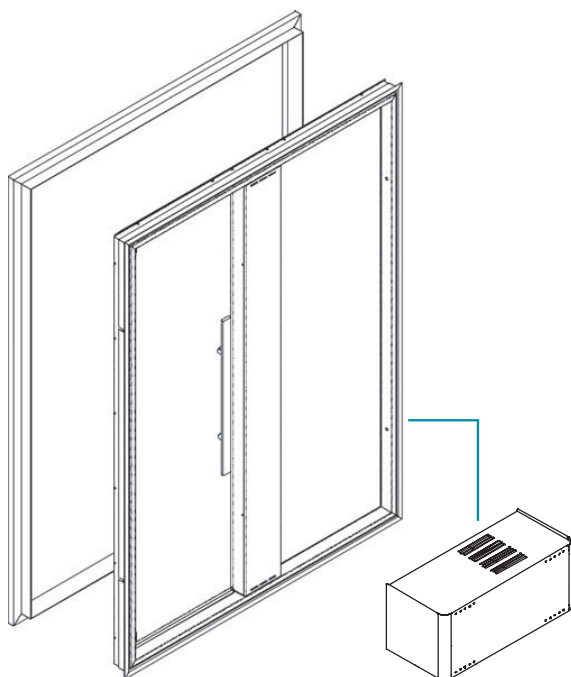

Deur links van de zuil
handgreep rechts
aanzicht vanaf buitenkant hammam

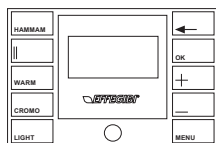

PROGRAMMEERBAAR MULTIFUNCTIONEEL
PANEEL HOME

OMNIA HOME 145 - 60 R

programmeerbaar multifunctioneel
paneel

AFMETINGEN
cm 145 x 198 h

VOLUME RUIMTE (KUBIEKE METER)
4,5 - 6,2

MATERIALEN
Aluminium profielen met glanzende afwerking
Transparant getemperd glas 6 mm

GELEVERD MET:

Installatieframe
afmetingen cm 150 x 202

Glazen deur
afmetingen cm 58
(deur aan de linkerkant met handgreep aan de rechterkant)

Vast glaspaneel
afmetingen cm 58

Multifunctionele zuil compleet met
Programmeerbaar bedieningspaneel HOME met display met
achtergrondverlichting en ingebouwde temperatuursonde

Inbouwverlichting voor kleurentherapie met RGB-leds
(5 vaste kleuren, 4 dynamische cycli en wit licht)

Power steam:
Systeem voor stoomverspreiding en verwarming met geforceerde
ventilatie compleet met geurstofhouder
Functie afgifte warme lucht
Functie voorverwarming ruimte
Geforceerde stoomverspreiding

Stoomgenerator NUVOLA PLUS 60
Vermogen 6,0 kW max - 230 V ~ 50 Hz - 400 V 3N ~ 50 Hz
Stoomproductie 8,9 Kg/h max

Eigenschappen:
Automatisch reinigingssysteem boiler
Regelsysteem watertoevoer
Automatisch waterafvoersysteem
Automatische energiebesparingsfunctie

Compleet met flexibele aansluitingen

INSTALLATIEFRAME OMNIA 145

HA	85	40	0069
----	----	----	------

 € 407,00

OMNIA HOME 145 - 60 R

HA	51	00	0004
----	----	----	------

 € 11.853,00

TOTAALBEDRAG € 12.260,00

OPTIE

KIT LUIDSPREKERSYSTEEM

Vooruitrusting voor luidsprekersysteem met piezo-elektrische
luidspreker

KIT LUIDSPREKERSYSTEEM

ME	26	00	0005
----	----	----	------

 € 605,00

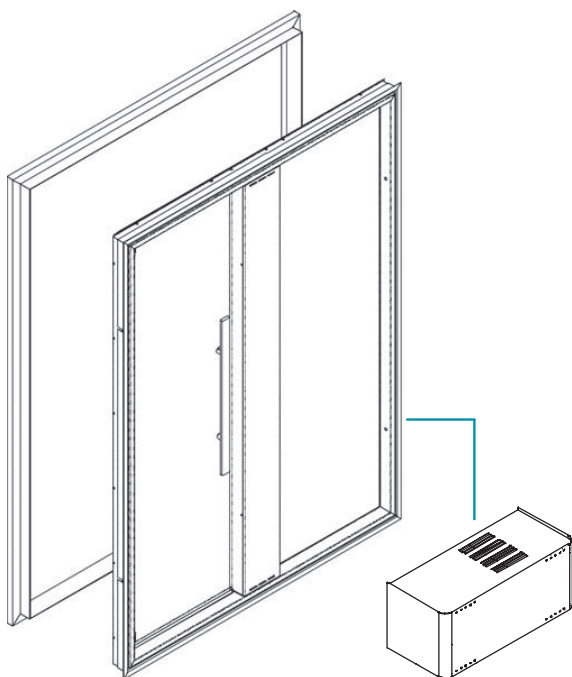

Deur links van de zuil
handgreep rechts
aanzicht vanaf buitenkant hammam

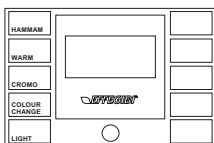

VEREENVOUDIGD PANEEL HOTEL
VOOR OPENBARE RUITEN

OMNIA HOTEL 145 - 60 R

vereenvoudigd paneel voor openbare ruimten

AFMETINGEN
cm 145 x 198 h

VOLUME RUIMTE (KUBIEKE METER)
4,5 - 6,2

MATERIALEN
Aluminium profielen met glanzende afwerking
Transparant getemperd glas 6 mm

GELEVERD MET:

Installatieframe
afmetingen cm 150 x 202

Glazen deur
afmetingen cm 58
(deur aan de linkerkant met handgreep aan de rechterkant)

Vast glaspaneel
afmetingen cm 58

Multifunctionele zuil compleet met
Vereenvoudigd bedieningspaneel HOTEL voor gebruik in openbare ruimten met display met achtergrondverlichting en ingebouwde temperatuursonde

Inbouwverlichting voor kleurentherapie met RGB-leds
(5 vaste kleuren, 4 dynamische cycli en wit licht)

Power steam:
Systeem voor stoomverspreiding en verwarming met geforceerde ventilatie compleet met geurstofhouder
Functie afgifte warme lucht
Functie voorverwarming ruimte
Geforceerde stoomverspreiding

Stoomgenerator NUVOLA PLUS 60
Vermogen 6,0 kW max - 230 V - 50 Hz - 400 V 3N - 50 Hz
Stoomproductie 8,9 Kg/h max

Eigenschappen:
Automatisch reinigingssysteem boiler
Regelsysteem watertoevoer
Automatisch waterafvoersysteem
Automatische energiebesparingsfunctie

Compleet met flexibele aansluitingen

INSTALLATIEFRAME OMNIA 145	HA 85 40 0069	€ 407,00
OMNIA HOTEL 145 - 60 R	HA 51 00 0014	€ 11.853,00
TOTAALBEDRAG		€ 12.260,00

OPTIE

KIT LUIDSPREKERSYSTEEM

Vooruitrusting voor luidsprekersysteem met piëzo-elektrische luidspreker

KIT LUIDSPREKERSYSTEEM	ME 26 00 0005	€ 605,00
------------------------	---------------	----------

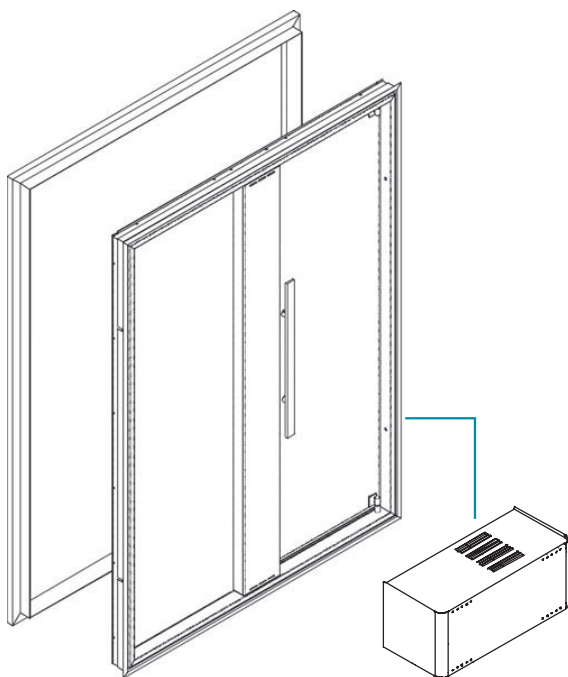

Deur rechts van de zuil
handgreep links
aanzicht vanaf buitenkant hammam

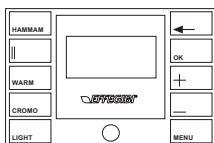

PROGRAMMEERBAAR MULTIFUNCTIONEEL
PANEEL HOME

OMNIA HOME 145 - 60 L

programmeerbaar multifunctioneel
paneel

AFMETINGEN
cm 145 x 198 h

VOLUME RUIMTE (KUBIEKE METER)
4,5 - 6,2

MATERIALEN
Aluminium profielen met glanzende afwerking
Transparant getemperd glas 6 mm

GELEVERD MET:

Installatieframe
afmetingen cm 150 x 202

Glazen deur
afmetingen cm 58
(deur aan de rechterkant met handgreep aan de linkerkant)

Vast glaspaneel
afmetingen cm 58

Multifunctionele zuil compleet met
Programmeerbaar bedieningspaneel HOME met display met
achtergrondverlichting en ingebouwde temperatuursonde

Inbouwverlichting voor kleurentherapie met RGB-leds
(5 vaste kleuren, 4 dynamische cycli en wit licht)

Power steam:
Systeem voor stoomverspreiding en verwarming met geforceerde
ventilatie compleet met geurstofhouder
Functie afgifte warme lucht
Functie voorverwarming ruimte
Geforceerde stoomverspreiding

Stoomgenerator NUVOLA PLUS 60
Vermogen 6,0 kW max - 230 V ~ 50 Hz - 400 V 3N ~ 50 Hz
Stoomproductie 8,9 Kg/h max

Eigenschappen:
Automatisch reinigingssysteem boiler
Regelsysteem watertoevoer
Automatisch waterafvoersysteem
Automatische energiebesparingsfunctie

Compleet met flexibele aansluitingen

INSTALLATIEFRAME OMNIA 145

HA	85	40	0069
----	----	----	------

 € 407,00

OMNIA HOME 145 - 60 L

HA	51	01	0004
----	----	----	------

 € 11.853,00

TOTAALBEDRAG € 12.260,00

OPTIE

KIT LUIDSPREKERSYSTEEM

Vooruitrusting voor luidsprekersysteem met piezo-elektrische
luidspreker

KIT LUIDSPREKERSYSTEEM

ME	26	00	0005
----	----	----	------

 € 605,00

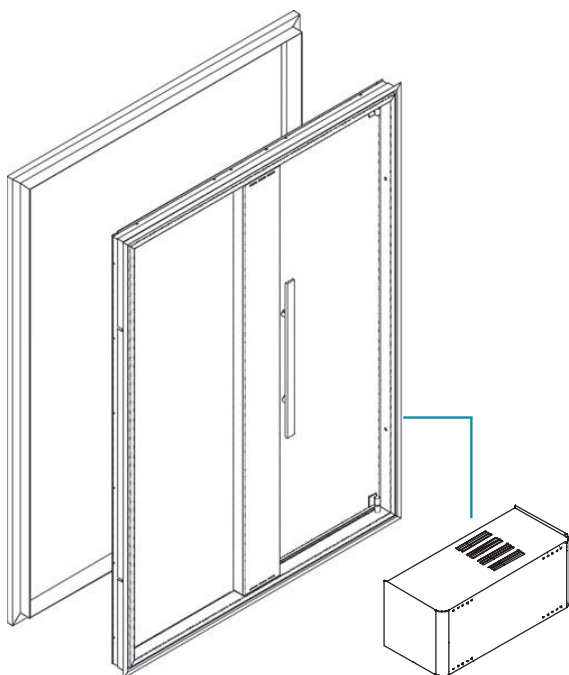

Deur rechts van de zuil
handgreep links
aanzicht vanaf buitenkant hammam

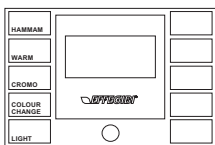

VEREENVOUDIGD PANEEL HOTEL
VOOR OPENBARE RUITEN

OMNIA HOTEL 145 - 60 L

vereenvoudigd paneel voor openbare ruimten

AFMETINGEN
cm 145 x 198 h

VOLUME RUIMTE (KUBIEKE METER)
4,5 - 6,2

MATERIALEN
Aluminium profielen met glanzende afwerking
Transparant getemperd glas 6 mm

GELEVERD MET:

Installatieframe
afmetingen cm 150 x 202

Glazen deur
afmetingen cm 58
(deur aan de rechterkant met handgreep aan de linkerkant)

Vast glaspaneel
afmetingen cm 58

Multifunctionele zuil compleet met
Vereenvoudigd bedieningspaneel HOTEL voor gebruik in openbare ruimten met display met achtergrondverlichting en ingebouwde temperatuursonde

Inbouwverlichting voor kleurentherapie met RGB-leds
(5 vaste kleuren, 4 dynamische cycli en wit licht)

Power steam:
Systeem voor stoomverspreiding en verwarming met geforceerde ventilatie compleet met geurstofhouder
Functie afgifte warme lucht
Functie voorverwarming ruimte
Geforceerde stoomverspreiding

Stoomgenerator NUVOLA PLUS 60
Vermogen 6,0 kW max - 230 V - 50 Hz - 400 V 3N - 50 Hz
Stoomproductie 8,9 Kg/h max

Eigenschappen:
Automatisch reinigingssysteem boiler
Regelsysteem watertoevoer
Automatisch waterafvoersysteem
Automatische energiebesparingsfunctie

Compleet met flexibele aansluitingen

INSTALLATIEFRAME OMNIA 145	HA 85 40 0069	€ 407,00
OMNIA HOTEL 145 - 60 L	HA 51 01 0014	€ 11.853,00
TOTAALBEDRAG		€ 12.260,00

OPTIE

KIT LUIDSPREKERSYSTEEM

Vooruitrusting voor luidsprekersysteem met piëzo-elektrische luidspreker

KIT LUIDSPREKERSYSTEEM	ME 26 00 0005	€ 605,00
------------------------	---------------	----------

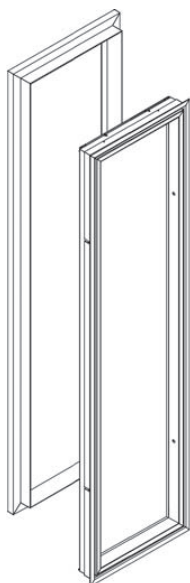

AFMETINGEN
cm 50 x 198 h

VAST GLASPANEEL OMNIA 50

MATERIALEN

Aluminium profielen met glanzende afwerking
Transparant getemperd glas 6 mm

EIGENSCHAPPEN

Montage op installatieweefsel
afmetingen installatieweefsel cm 55 x 202 h
In esthetisch opzicht compatibel met deur CUBIK

INSTALLATIEWEEFSEL OMNIA 50	HA 85 40 0237	€ 286,00
GLASPANEEL OMNIA 50	HA 60 10 0013	€ 913,00
TOTAALBEDRAG		€ 1.199,00

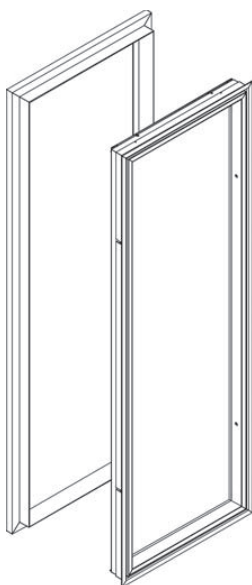

AFMETINGEN
cm 70 x 198 h

VAST GLASPANEEL OMNIA 70

MATERIALEN

Aluminium profielen met glanzende afwerking
Transparant getemperd glas 6 mm

EIGENSCHAPPEN

Montage op installatieweefsel
afmetingen installatieweefsel cm 74 x 202 h
In esthetisch opzicht compatibel met deur CUBIK

INSTALLATIEWEEFSEL OMNIA 70	HA 85 40 0082	€ 319,00
GLASPANEEL OMNIA 70	HA 60 10 0005	€ 1.012,00
TOTAALBEDRAG		€ 1.331,00



NUVOLA PLUS
NUVOLA START

STANDAARDSCHEMA

Raadpleeg voor nadere informatie over de afzonderlijke modellen de technische handleiding, of ga naar de site www.effegibi.it

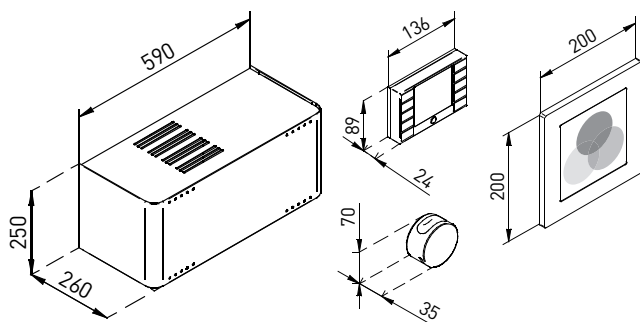
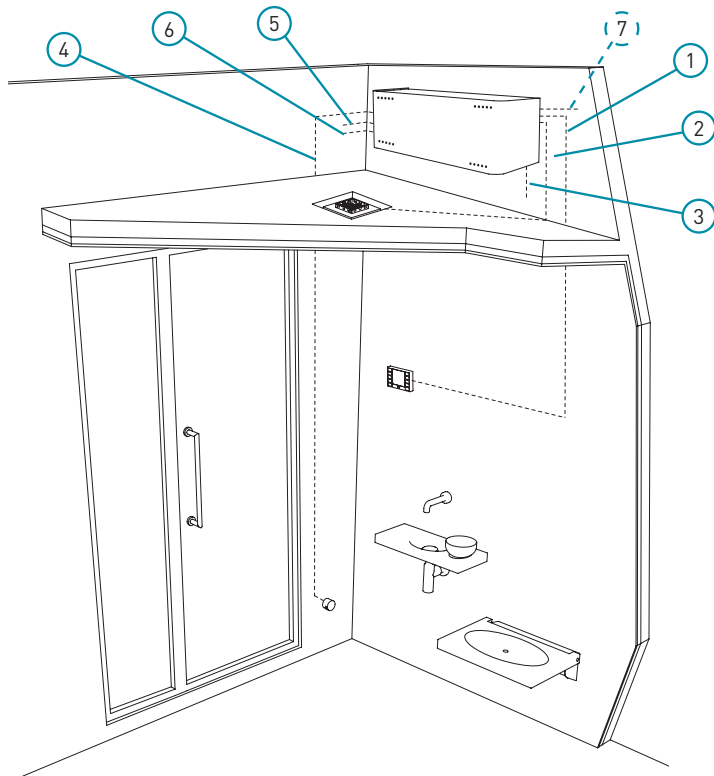

MODEL	VOLUME RUIMTE (KUBIE-KE METER)	VERMOGEN
NUVOLA PLUS 22	0 - 2,3	2,2 kW _{max} - 230 V - 50 Hz - 400 V 3N - 50 Hz
NUVOLA PLUS 30	2,3 - 3,5	3 kW _{max} - 230 V - 50 Hz - 400 V 3N - 50 Hz
NUVOLA PLUS 45	3,5 - 4,5	4,5 kW _{max} - 230 V - 50 Hz - 400 V 3N - 50 Hz
NUVOLA PLUS 60	4,5 - 6,2	6 kW _{max} - 230 V - 50 Hz - 400 V 3N - 50 Hz
NUVOLA PLUS 90	6,2 - 9,2	9 kW _{max} - 230 V - 50 Hz - 400 V 3N - 50 Hz
NUVOLA PLUS 150	9,2 - 15	15 kW _{max} - 400 V 3N - 50 Hz
NUVOLA PLUS 150 REMOTE		
NUVOLA PLUS 180	15 - 20	18 kW _{max} - 400 V 3N - 50 Hz
NUVOLA PLUS 180 REMOTE		
NUVOLA PLUS 270	20 - 30	27 kW _{max} - 400 V 3N - 50 Hz
NUVOLA PLUS 270 REMOTE		
NUVOLA PLUS 360	30 - 42	36 kW _{max} - 400 V 3N - 50 Hz
NUVOLA PLUS 360 REMOTE		
NUVOLA PLUS 450	42 - 54	45 kW _{max} - 400 V 3N - 50 Hz
NUVOLA PLUS 450 REMOTE		

- ① Aansluiting tussen Nuvola Plus en bedieningspaneel
- ② Aansluiting tussen Nuvola Plus en inbouwverlichting
- ③ Stroomvoorziening
- ④ Stoomleiding
- ⑤ Watertoevoer
- ⑥ Waterafvoer
- ⑦ Aansluiting op extern paneel (optie)

Alle werkzaamheden moeten door vakpersoneel of een van onze assistentiediensten worden uitgevoerd conform de plaatselijke voorschriften en de internationale standaard CEI64.8 (IEC 364 - 1).

Zorg ervoor dat de elektrische en hydraulische aansluitingen voor de installaties van de generator correct zijn aangelegd (waterleiding met afsluitkraan, afvoer met sifon, elektriciteitsleiding met geschikte magnetothermische differentieelschakelaar, enz.) conform het betreffende technische overzicht.

Sluit alle leidingen zo aan dat ze weer kunnen worden losgemaakt (als de generator eventueel moet worden verwijderd voor onderhoud).

Gebruik alleen messing of koperen leidingen. Gebruik geen gegalvaniseerde of zwarte pvc-leidingen.

1 - Aansluiting tussen Nuvola Plus en paneel:

- leg een kabelmantel aan (diam. 25 mm) (max. 5 m) voor de aansluiting van de generator op het bedieningspaneel;

- het bedieningspaneel zal in het Turkse bad ongeveer 160 cm van de grond worden geïnstalleerd;

- plaats het bedieningspaneel niet boven de stoomverspreider.

2 - Aansluiting tussen Nuvola Plus en inbouwverlichting:

- leg een kabelmantel aan (diam. 25 mm) voor de aansluiting van de inbouwverlichting op de generator.

3 - Stroomvoorziening:

- leg een voedingskabel aan met een geschikte doorsnede.

4 - Stoomleiding (max 5 m):

- leg een geïsoleerde koperen leiding met diam. 22 mm aan, en zorg er daarbij voor dat er nergens lucht in kan blijven hangen;

- laat in de hammam het uiteinde met buitendraad 1/2" 20 cm boven de grond 20 mm uitsteken;

- leg aan de generatorzijde de leiding zo aan dat het uiteinde met 1/2" binnendraad niet buiten de wand uitsteekt.

5 - Watertoevoer:

- leg de leiding zo aan dat het uiteinde met 1/2" binnendraad niet buiten de wand uitsteekt;

- sluit hier alleen koud water op aan (max. 25°C);

- de druk van de watertoevoer mag niet hoger zijn dan 8 bar (800 kPa). Voor een optimaal gebruik moet de waterdruk tussen de 1,5 ÷ 2 bar (150 ÷ 200 kPa) max. zijn;

- LET OP bij middelhard of hard water moet een waterontharder voor de generator worden geïnstalleerd; als dat niet wordt gedaan, kan dat de levensduur van de boiler van de generator verkorten.

6 - Waterafvoer:

- leg de reeds van een sifon voorziene hittebestendige leiding (tot 100°C) zo aan dat het uiteinde met binnendraad 1/2" niet buiten de wand uitsteekt;

- de afvoerleidingen moeten ervoor zorgen dat het water goed wegvloeit, daarom wordt een neerwaartse helling van minstens 5° aangeraden.

7 - Aansluiting op extern paneel (optie)

STANDAARDSHEMA

Raadpleeg voor nadere informatie over de afzonderlijke modellen de technische handleiding, of ga naar de site www.effegibi.it

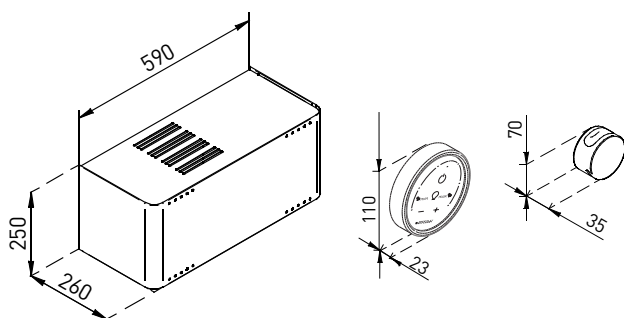
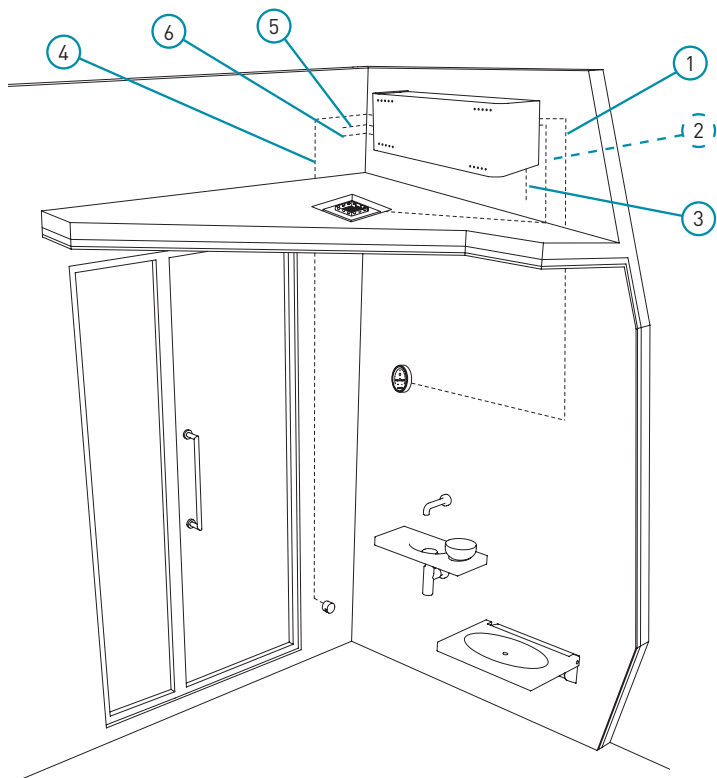

MODELLO	VOLUME RUIMTE (KUBIE- KE METER)	VERMOGEN
NUVOLA START 22	0 - 2,3	2,2 kWmax - 230 V - 50 Hz - 400 V 3N - 50 Hz
NUVOLA START 30	2,3 - 3,5	3 kWmax - 230 V - 50 Hz - 400 V 3N - 50 Hz
NUVOLA START 45	3,5 - 4,5	4,5 kWmax - 230 V - 50 Hz - 400 V 3N - 50 Hz
NUVOLA START 60	4,5 - 6,2	6 kWmax - 230 V - 50 Hz - 400 V 3N - 50 Hz
NUVOLA START 90	6,2 - 9,2	9 kWmax - 230 V - 50 Hz - 400 V 3N - 50 Hz

- 1 Ansluiting tussen Nuvola Start en bedieningspaneel
- 2 Ansluiting tussen Nuvola Start en inbouwverlichting (optie)
- 3 Stroomvoorziening
- 4 Stoomleiding
- 5 Watertoevoer
- 6 Waterafvoer

Alle werkzaamheden moeten door vakpersoneel of een van onze assistentiediensten worden uitgevoerd conform de plaatselijke voorschriften en de internationale standaard CEI64.8 (IEC 364 - 1).

Zorg ervoor dat de elektrische en hydraulische aansluitingen voor de installaties van de generator correct zijn aangelegd (waterleiding met afsluitkraan, afvoer met sifon, elektriciteitsleiding met geschikte magnetothermische differentieelchakelaar, enz.) conform het betreffende technische overzicht.

Sluit alle leidingen zo aan dat ze weer kunnen worden losgemaakt (als de generator eventueel moet worden verwijderd voor onderhoud).

Gebruik alleen messing of koperen leidingen. Gebruik geen gegalvaniseerde of zwarte pvc-leidingen.

1 - Aansluiting tussen Nuvola Start en paneel:

- leg een kabelmantel aan (diam. 25 mm) (max. 5 m) voor de aansluiting van de generator op het bedieningspaneel;
- het bedieningspaneel zal in het Turkse bad ongeveer 160 cm van de grond worden geïnstalleerd;
- plaats het bedieningspaneel niet boven de stoomverspreider.

2 - Aansluiting tussen Nuvola Start en inbouwverlichting (optie):

- leg een kabelmantel aan (diam. 25 mm) voor de aansluiting van de inbouwverlichting op de generator.

3 - Stroomvoorziening:

- leg een voedingskabel met een geschikte doorsnede aan.

4 - Stoomleiding (max 5 m):

- leg een geïsoleerde koperen leiding met diam. 22 mm aan, en zorg er daarbij voor dat er nergens lucht in kan blijven hangen;
- laat in de hammam het uiteinde met buitendraad 1/2" 20 cm boven de grond 20 mm uitsteken;
- leg aan de generatorzijde de leiding zo aan dat het uiteinde met 1/2" binnendraad niet buiten de wand uitsteekt.

5 - Watertoevoer:

- leg de leiding zo aan dat het uiteinde met 1/2" binnendraad niet buiten de wand uitsteekt;
- sluit hier alleen koud water op aan (max. 25°C);
- de druk van de watertoevoer mag niet hoger zijn dan 8 bar (800 kPa). Voor een optimaal gebruik moet de waterdruk tussen de 1,5 ÷ 2 bar (150 ÷ 200 kPa) max. zijn;
- LET OP bij middelhard of hard water moet een waterontharder voor de generator worden geïnstalleerd; als dat niet wordt gedaan, kan dat de levensduur van de boiler van de generator verkorten.

6 - Waterafvoer:

- leg de reeds van een sifon voorziene hittebestendige leiding (tot 100°C) zo aan dat het uiteinde met binnendraad 1/2" niet buiten de wand uitsteekt;
- de afvoerleidingen moeten ervoor zorgen dat het water goed wegvloeit, daarom wordt een neerwaartse helling van minstens 5° aangeraden.

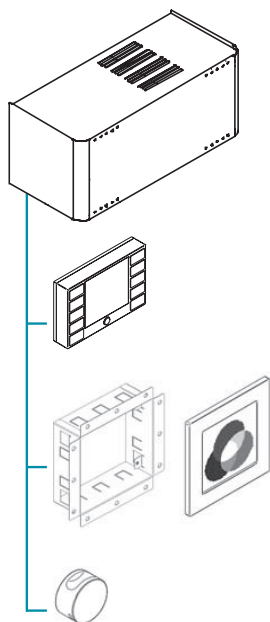

AFMETINGEN
cm 59 x 26 x 25 h

NUVOLA PLUS 22

OPGENOMEN VERMOGEN
2,2 kW max - 230 V ~ 50 Hz - 400 V 3N ~ 50 Hz

VOLUME RUIMTE (KUBIEKE METER)
0 - 2,3

STOOMPRODUCTIE
3,5 Kg/h max

EIGENSCHAPPEN
Automatisch reinigingssysteem boiler
Regelsysteem watertoevoer
Automatisch waterafvoersysteem
Automatische energiebesparingsfunctie

GELEVERD MET
Intern programmeerbaar bedieningspaneel met display met achtergrondverlichting en ingebouwde temperatuursonde

Inbouwverlichting voor kleurentherapie met RGB-leds
5 vaste kleuren, 4 dynamische cycli en wit licht
Waterdicht en zeer lage voedingsspanning
Verchroomde afwerking
Verplichte inbouwdoos afzonderlijk te bestellen
Stoomverspreider compleet met geurstofhouder
Flexibele aansluitingen

NUVOLA PLUS 22

HA	50	31	0001
----	----	----	------

 € 5.176,00

INBOUWDOOS VOOR INBOUWVERLICHTING

VA	AV	00	0181
----	----	----	------

 € 30,00

TOTAALBEDRAG € 5.205,00

OPTIE

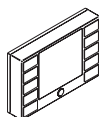

AFMETINGEN
cm 13,6 x 2,4 x 8,9 h

EXTERN BEDIENINGSPANEEL

EIGENSCHAPPEN
Extern programmeerbaar bedieningspaneel met display met achtergrondverlichting

EXTERN BEDIENINGSPANEEL

ME	60	00	0018
----	----	----	------

 € 429,00

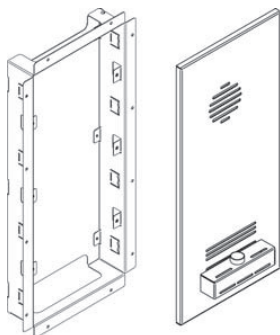

AFMETINGEN
cm 24,3 x 55 h

POWER STEAM ENKELE INGANG

EIGENSCHAPPEN
Systeem voor stoomverspreiding en verwarming met geforceerdeventilatie
Vervangt de normale stoomverspreider

FUNCTIES
Functie afgifte warme lucht
Functie voorverwarming ruimte
Geforceerde stoomverspreiding
Ventilatie warme lucht einde cyclus hammam

GELEVERD MET
Geurstofhouder

INBOUWDOOS

VA	30	00	0015
----	----	----	------

 € 94,00

POWER STEAM

HA	85	30	0004
----	----	----	------

 € 1958,00

TOTAALBEDRAG € 2.052,00

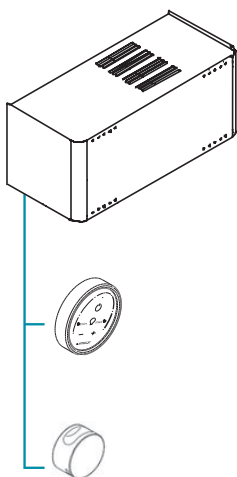

AFMETINGEN
cm 59 x 26 x 25 h

NUVOLA START 22

OPGENOMEN VERMOGEN
2,2 kW max - 230 V ~ 50 Hz - 400 V 3N ~ 50 Hz

VOLUME RUIMTE (KUBIEKE METER)
0 - 2,3

STOOMPRODUCTIE
3,5 Kg/h max

EIGENSCHAPPEN
Automatisch reinigingssysteem boiler
Regelsysteem watertoevoer
Automatisch waterafvoersysteem
Automatische energiebesparingsfunctie

GELEVERD MET
Intern bedieningspaneel en ingebouwde temperatuursonde

Stoomverspreider compleet met geurstofhouder

Flexibele aansluitingen

NUVOLA START 22

HA50400001

€ 3.493,00

OPTIE

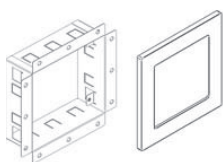

AFMETINGEN
cm 19,6 x 19,3 x 1,2

**INBOUWVERLICHTING VOOR
VERLICHTING**

EIGENSCHAPPEN
Inbouwverlichting met witte leds
Waterdicht en zeer lage voedingsspanning
Verchroomde afwerking

INBOUWDOOS

VA AV000181

€ 30,00

INBOUWVERLICHTING

HA70000006

€ 385,00

TOTAALBEDRAG

€ 415,00

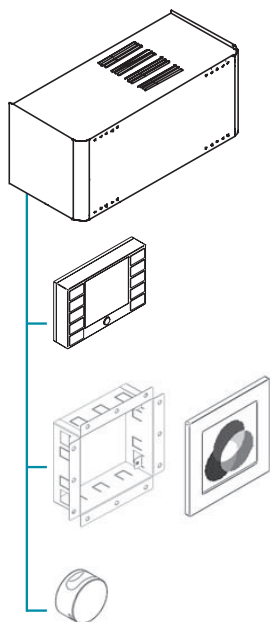

AFMETINGEN
cm 59 x 26 x 25 h

NUVOLA PLUS 30

OPGENOMEN VERMOGEN
3,0 kW max - 230 V ~ 50 Hz - 400 V 3N ~ 50 Hz

VOLUME RUIMTE (KUBIEKE METER)
2,3 - 3,5

STOOMPRODUCTIE
4,4 Kg/h max

EIGENSCHAPPEN
Automatisch reinigingssysteem boiler
Regelsysteem watertoevoer
Automatisch waterafvoersysteem
Automatische energiebesparingsfunctie

GELEVERD MET
Intern programmeerbaar bedieningspaneel met display met achtergrondverlichting en ingebouwde temperatuursonde

Inbouwverlichting voor kleurentherapie met RGB-leds
5 vaste kleuren, 4 dynamische cycli en wit licht
Waterdicht en zeer lage voedingsspanning
Verchroomde afwerking
Verplichte inbouwdoos, afzonderlijk te bestellen
Stoomverspreider compleet met geurstofhouder
Flexibele aansluitingen

NUVOLA PLUS 30

HA	50	31	0002
----	----	----	------

 € 5.176,00

INBOUWDOOS VOOR INBOUWVERLICHTING

VA	AV	00	0181
----	----	----	------

 € 30,00

TOTAALBEDRAG € 5.205,00

OPTIE

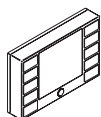

AFMETINGEN
cm 13,6 x 2,4 x 8,9 h

EXTERN BEDIENINGSPANEEL

EIGENSCHAPPEN
Extern programmeerbaar bedieningspaneel met display met achtergrondverlichting

EXTERN BEDIENINGSPANEEL

ME	60	00	0018
----	----	----	------

 € 429,00

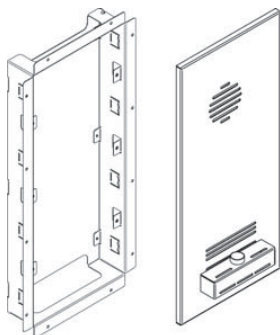

AFMETINGEN
cm 24,3 x 55 h

POWER STEAM ENKELE INGANG

EIGENSCHAPPEN
Systeem voor stoomverspreiding en verwarming met geforceerde ventilatie
Vervangt de normale stoomverspreider

FUNCTIES
Functie afgifte warme lucht
Functie voorverwarming ruimte
Geforceerde stoomverspreiding
Ventilatie warme lucht einde cyclus hammam

GELEVERD MET
Geurstofhouder

INBOUWDOOS

VA	30	00	0015
----	----	----	------

 € 94,00

POWER STEAM

HA	85	30	0004
----	----	----	------

 € 1.958,00

TOTAALBEDRAG € 2.052,00

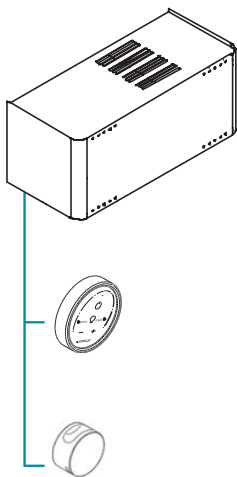

AFMETINGEN
cm 59 x 26 x 25 h

NUVOLA START 30

OPGENOMEN VERMOGEN
3,0 kW max - 230 V ~ 50 Hz - 400 V 3N ~ 50 Hz

VOLUME RUIMTE (KUBIEKE METER)
2,3 - 3,5

STOOMPRODUCTIE
4,4 Kg/h max

EIGENSCHAPPEN
Automatisch reinigingssysteem boiler
Regelsysteem watertoevoer
Automatisch waterafvoersysteem
Automatische energiebesparingsfunctie

GELEVERD MET
Intern bedieningspaneel en ingebouwde temperatuursonde
Intern bedieningspaneel en ingebouwde temperatuursonde
Flexibele aansluitingen

NUVOLA START 30

HA50400002

€ 3.493,00

OPTIE

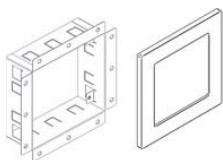

AFMETINGEN
cm 19,6 x 19,3 x 1,2

**INBOUWVERLICHTING VOOR
VERLICHTING**

EIGENSCHAPPEN
Inbouwverlichting met witte leds
Waterdicht en zeer lage voedingsspanning
Verchroomde afwerking

INBOUWDOOS

VA AV000181

€ 30,00

INBOUWVERLICHTING

HA 7000006

€ 385,00

TOTAALBEDRAG

€ 415,00

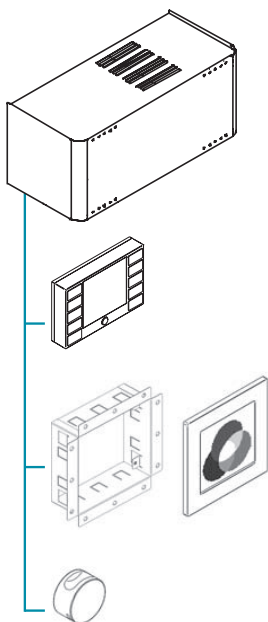

AFMETINGEN
cm 59 x 26 x 25 h

NUVOLA PLUS 45

OPGENOMEN VERMOGEN
4,5 kW max - 230 V ~ 50 Hz - 400 V 3N ~ 50 Hz

VOLUME RUIMTE (KUBIEKE METER)
3,5 - 4,5

STOOMPRODUCTIE
6,6 Kg/h max

EIGENSCHAPPEN
Automatisch reinigingssysteem boiler
Regelsysteem watertoevoer
Automatisch waterafvoersysteem
Automatische energiebesparingsfunctie

GELEVERD MET
Intern programmeerbaar bedieningspaneel met display met achtergrondverlichting en ingebouwde temperatuursonde

Inbouwverlichting voor kleurentherapie met RGB-leds
5 vaste kleuren, 4 dynamische cycli en wit licht
Waterdicht en zeer lage voedingsspanning
Verchroomde afwerking
Verplichte inbouwdoos afzonderlijk te bestellen
Stoomverspreider compleet met geurstofhouder
Flexibele aansluitingen

NUVOLA PLUS 45

HA	50	31	0003
----	----	----	------

 € 5.176,00

INBOUWDOOS VOOR INBOUWVERLICHTING

VA	AV	00	0181
----	----	----	------

 € 30,00

TOTAALBEDRAG € 5.205,00

OPTIE

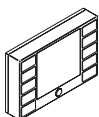

AFMETINGEN
cm 13,6 x 2,4 x 8,9 h

EXTERN BEDIENINGSPANEEL

EIGENSCHAPPEN
Extern programmeerbaar bedieningspaneel met display met achtergrondverlichting

EXTERN BEDIENINGSPANEEL

ME	60	00	0018
----	----	----	------

 € 429,00

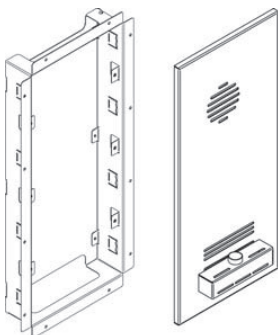

AFMETINGEN
cm 24,3 x 55 h

POWER STEAM ENKELE INGANG

EIGENSCHAPPEN
Systeem voor stoomverspreiding en verwarming met geforceerde ventilatie
Vervangt de normale stoomverspreider

FUNCTIES
Functie afgifte warme lucht
Functie voorverwarming ruimte
Geforceerde stoomverspreiding
Ventilatie warme lucht einde cyclus hammam

GELEVERD MET
Geurstofhouder

INBOUWDOOS

VA	30	00	0015
----	----	----	------

 € 94,00

POWER STEAM

HA	85	30	0004
----	----	----	------

 € 1.958,00

TOTAALBEDRAG € 2.052,00

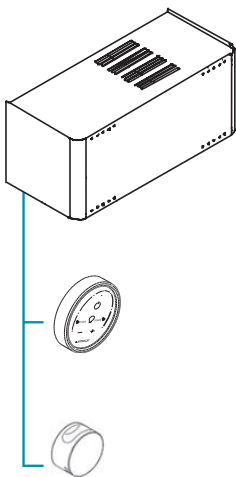

NUVOLA START 45

AFMETINGEN
cm 59 x 26 x 25 h

OPGENOMEN VERMOGEN
4,5 kW max - 230 V ~ 50 Hz - 400 V 3N ~ 50 Hz

VOLUME RUIMTE (KUBIEKE METER)
3,5 - 4,5

STOOMPRODUCTIE
6,6 Kg/h max

EIGENSCHAPPEN
Automatisch reinigingssysteem boiler
Regelsysteem watertoevoer
Automatisch waterafvoersysteem
Automatische energiebesparingsfunctie

GELEVERD MET
Intern bedieningspaneel en ingebouwde temperatuursonde

Stoomverspreider compleet met geurstofhouder
Flexibele aansluitingen

NUVOLA START 45

HA50400003

€ 3.493,00

OPTIE

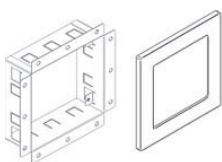

AFMETINGEN
cm 19,6 x 19,3 x 1,2

INBOUWVERLICHTING VOOR VERLICHTING

EIGENSCHAPPEN
Inbouwverlichting met witte leds
Waterdicht en zeer lage voedingsspanning
Verchroomde afwerking

INBOUWDOOS

VA AV000181

€ 30,00

INBOUWVERLICHTING

HA 7000006

€ 385,00

TOTAALBEDRAG

€ 415,00

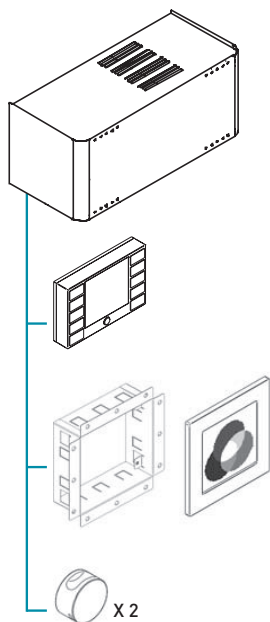

AFMETINGEN
cm 59 x 26 x 25 h

NUVOLA PLUS 60

OPGENOMEN VERMOGEN
6,0 kW max - 230 V ~ 50 Hz - 400 V 3N ~ 50 Hz

VOLUME RUIMTE (KUBIEKE METER)
4,5 - 6,2

STOOMPRODUCTIE
8,9 Kg/h max

EIGENSCHAPPEN
Automatisch reinigingssysteem boiler
Regelsysteem watertoevoer
Automatisch waterafvoersysteem
Automatische energiebesparingsfunctie

GELEVERD MET
Programmeerbaar intern bedieningspaneel met display met achtergrondverlichting en ingebouwde temperatuursonde

Inbouwverlichting voor kleurentherapie met RGB-leds
5 vaste kleuren, 4 dynamische cycli en wit licht
Waterdicht en zeer lage voedingsspanning
Verchroomde afwerking
Verplichte inbouwdoos afzonderlijk te bestellen
N. 2 stoomverspreiders compleet met geurstofhouder
Flexibele aansluitingen

NUVOLA PLUS 60	HA 50 31 0004	€ 5.605,00
INBOUWDOOS VOOR INBOUWVERLICHTING	VA AV 00 0181	€ 30,00
TOTAALBEDRAG		€ 5.634,00

OPTIE

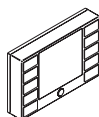

AFMETINGEN
cm 13,6 x 2,4 x 8,9 h

**EXTERN
BEDIENINGSPANEEL**

EIGENSCHAPPEN
Extern programmeerbaar bedieningspaneel met display met

EXTERN BEDIENINGSPANEEL	ME 60 00 0018	€ 429,00
-------------------------	---------------	----------

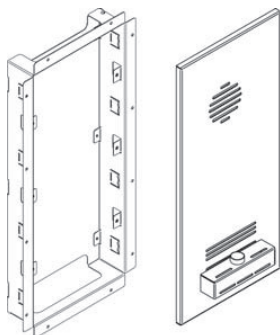

AFMETINGEN
cm 24,3 x 55 h

**POWER STEAM
DUBBELE INGANG**

EIGENSCHAPPEN
Systeem voor stoomverspreiding en verwarming met geforceerde ventilatie
Vervangt de twee normale stoomverspreiders

FUNCTIES
Functie afgifte warme lucht
Functie voorverwarming ruimte
Geforceerde stoomverspreiding
Ventilatie warme lucht einde cyclus hammam

GELEVERD MET
Geurstofhouder

INBOUWDOOS	VA 30 00 0015	€ 94,00
POWER STEAM	HA 85 30 0005	€ 1.958,00
TOTAALBEDRAG		€ 2.052,00

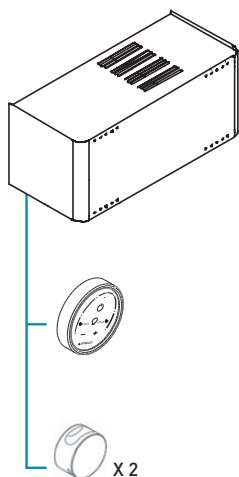

NUVOLA START 60

AFMETINGEN
cm 59 x 26 x 25 h

OPGENOMEN VERMOGEN
6,0 kW max - 230 V ~ 50 Hz - 400 V 3N ~ 50 Hz

VOLUME RUIMTE (KUBIEKE METER)
4,5 - 6,2

STOOMPRODUCTIE
8,9 Kg/h max

EIGENSCHAPPEN
Automatisch reinigingssysteem boiler
Regelsysteem watertoevoer
Automatisch waterafvoersysteem
Automatische energiebesparingsfunctie

GELEVERD MET
Intern bedieningspaneel en ingebouwde temperatuursonde
N. 2 stoomverspreiders compleet met geurstofhouder
Flexibele aansluitingen

NUVOLA START 60

HA50400004

€ 3.988,00

OPTIE

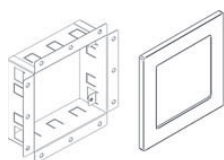

AFMETINGEN
cm 19,6 x 19,3 x 1,2

INBOUWVERLICHTING VOOR VERLICHTING

EIGENSCHAPPEN
Inbouwverlichting met witte leds
Waterdicht en zeer lage voedingsspanning
Verchroomde afwerking

INBOUWDOOS

VA AV000181

€ 30,00

INBOUWVERLICHTING

HA 70000006

€ 385,00

TOTAALBEDRAG

€ 415,00

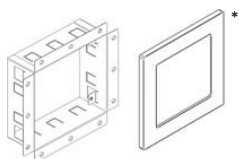
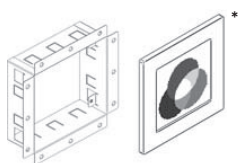
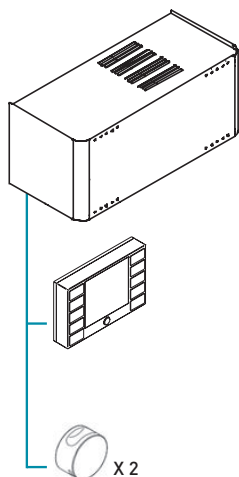

* Nuvola Plus 90: er kunnen max. n. 2 inbouwlampen worden geïnstalleerd, te kiezen uit kleurentherapie met RGB-leds en inbouwverlichting met witte leds.

OPTIE

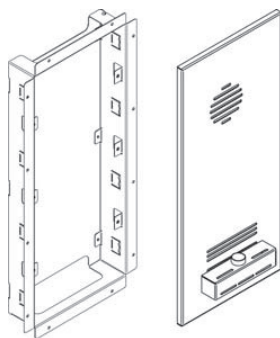
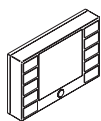

AFMETINGEN **NUVOLA PLUS 90**

cm 59 x 26 x 25 h
OPGENOMEN VERMOGEN
 9,0 kW max - 230 V ~ 50 Hz - 400 V 3N ~ 50 Hz
VOLUME RUIMTE (KUBIEKE METER)
 6,2 - 9,2

STOOMPRODUCTIE
 13,1 Kg/h max
EIGENSCHAPPEN
 Automatisch reinigingssysteem boiler
 Regelsysteem watertoevoer
 Automatisch waterafvoersysteem
 Automatische energiebesparingsfunctie

GELEVERD MET
 Intern programmeerbaar bedieningspaneel met display met achtergrondverlichting en ingebouwde temperatuursonde
 N. 2 stoomverspreiders compleet met geurstofhouder
 Flexibele aansluitingen

NUVOLA PLUS 90 HA50310005 € 4.791,00

AFMETINGEN **INBOUWVERLICHTING VOOR KLEURENTHERAPIE**

cm 19,6 x 19,3 x 1,2
EIGENSCHAPPEN
 Inbouwverlichting voor kleurentherapie met RGB-leds
 5 vaste kleuren, 4 dynamische cycli en wit licht
 Waterdicht en zeer lage voedingsspanning
 Verchroomde afwerking

INBOUWDOOS VA AV 00 0181 € 30,00

INBOUWVERLICHTING KLEURENTHERAPIE HA 70 00 0005 € 957,00
TOTAALBEDRAG € 987,00

AFMETINGEN **INBOUWVERLICHTING VOOR VERLICHTING**

cm 19,6 x 19,3 x 1,2
EIGENSCHAPPEN
 Inbouwverlichting met witte leds
 Waterdicht en zeer lage voedingsspanning
 Verchroomde afwerking

INBOUWDOOS VA AV 00 0181 € 30,00

INBOUWVERLICHTING HA 70 00 0006 € 385,00

TOTAALBEDRAG € 415,00

AFMETINGEN **EXTERN BEDIENINGSPANEEL**

cm 13,6 x 2,4 x 8,9 h
EIGENSCHAPPEN
 Extern programmeerbaar bedieningspaneel met display met achtergrondverlichting

EXTERN BEDIENINGSPANEEL ME 60 00 0018 € 429,00

AFMETINGEN **POWER STEAM DUBBELE INGANG**

cm 24,3 x 55 h
EIGENSCHAPPEN
 Systeem voor stoomverspreiding en verwarming met geforceerde ventilatie
 Vervangt de twee normale stoomverspreiders
FUNCTIES
 Functie afgifte warme lucht
 Functie voorverwarming ruimte
 Geforceerde stoomverspreiding
 Ventilatie warme lucht einde cyclus hammam

GELEVERD MET
 Geurstofhouder
INBOUWDOOS VA 30 00 0015 € 94,00

POWER STEAM HA 85 30 0005 € 1.958,00

TOTAALBEDRAG € 2.052,00

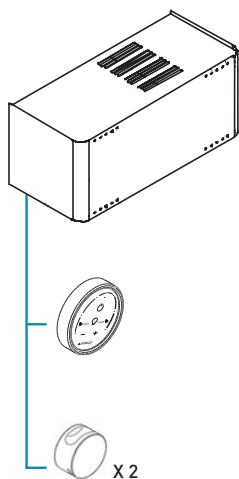

AFMETINGEN
cm 59 x 26 x 25 h

NUVOLA START 90

OPGENOMEN VERMOGEN
9,0 kW max - 230 V ~ 50 Hz - 400 V 3N ~ 50 Hz

VOLUME RUIMTE (KUBIEKE METER)
6,2 - 9,2

STOOMPRODUCTIE
13,1 Kg/h max

EIGENSCHAPPEN
Automatisch reinigingssysteem boiler
Regelsysteem watertoevoer
Automatisch waterafvoersysteem
Automatische energiebesparingsfunctie

GELEVERD MET
Intern bedieningspaneel en ingebouwde temperatuursonde
N. 2 stoomverspreiders compleet met geurstofhouder
Flexibele aansluitingen

NUVOLA START 90

HA50400005

€ 3.988,00

OPTIE

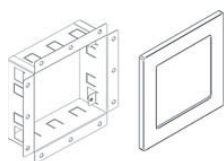

AFMETINGEN
cm 19,6 x 19,3 x 1,2

**INBOUWVERLICHTING VOOR
VERLICHTING**

EIGENSCHAPPEN
Inbouwverlichting met witte leds
Waterdicht en zeer lage voedingsspanning
Verchroomde afwerking

INBOUWDOOS VA AV000181 € 30,00

INBOUWVERLICHTING HA70000006 € 385,00

TOTAALBEDRAG € 415,00

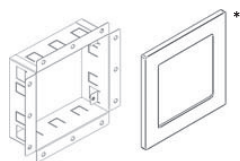
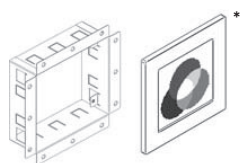
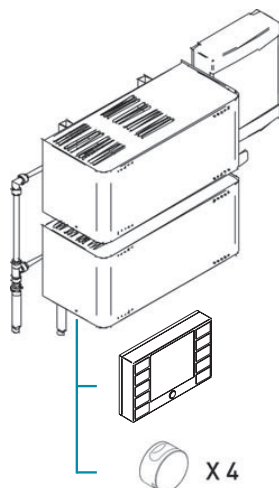

*Nuvola Plus 150: er kunnen max. n. 4 inbouwlampen worden geïnstalleerd, te kiezen uit inbouwverlichting voor kleurentherapie met RGB-leds en inbouwverlichting met witte leds.

OPTIE

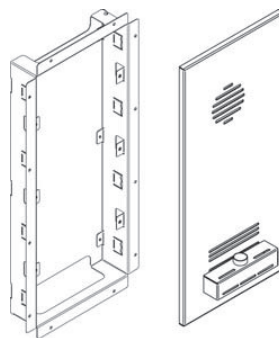
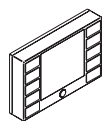

NUVOLA PLUS 150

AFMETINGEN
cm 59 x 30 x 55 h
OPGENOMEN VERMOGEN
15,0 kW max - 400 V 3N - 50 Hz
VOLUME RUIMTE (KUBIEKE METER)
9,2 - 15

STOOMPRODUCTIE
22 Kg/h max
EIGENSCHAPPEN
Automatisch reinigingssysteem boiler
Regelsysteem watertoevoer
Automatisch waterafvoersysteem
Automatische energiebesparingsfunctie

GELEVERD MET
Intern programmeerbaar bedieningspaneel met display met achtergrondverlichting en ingebouwde temperatuursonde
Aansluitdoos met magnetothermische schakelaars
Verbindingsbuizen en muurbevestigingen
N. 4 stoomverspreiders compleet met geurstofhouder
Flexibele aansluitingen

NUVOLA PLUS 150 HA50310006 € 6.562,00

AFMETINGEN cm 19,6 x 19,3 x 1,2
INBOUWVERLICHTING VOOR KLEURENTERAPIE

EIGENSCHAPPEN
Inbouwverlichting voor kleurentherapie met RGB-leds
5 vaste kleuren, 4 dynamische cycli en wit licht
Waterdicht en zeer lage voedingsspanning
Verchroomde afwerking

INBOUWDOOS VA AV 00 0181 € 30,00

INBOUWVERLICHTING HA 70 00 0005 € 957,00

KLEURENTERAPIE
TOTAALBEDRAG € 987,00

AFMETINGEN cm 19,6 x 19,3 x 1,2
INBOUWVERLICHTING VOOR VERLICHTING

EIGENSCHAPPEN
Inbouwverlichting met witte leds
Waterdicht en zeer lage voedingsspanning
Verchroomde afwerking

INBOUWDOOS VA AV 00 0181 € 30,00

INBOUWVERLICHTING HA 70 00 0006 € 385,00

TOTAALBEDRAG € 415,00

AFMETINGEN cm 13,6 x 2,4 x 8,9 h
EXTERN BEDIENINGSPANEEL

EIGENSCHAPPEN
Extern programmeerbaar bedieningspaneel met display met achtergrondverlichting

EXTERN BEDIENINGSPANEEL ME 60 00 0018 € 429,00

AFMETINGEN cm 24,3 x 55 h
POWER STEAM DUBBELE INGANG

EIGENSCHAPPEN
Systeem voor stoomverspreiding en verwarming met geforceerde ventilatie leder element
vervangt n. 2 standaard-stoomverspreiders

FUNCTIES
Functie afgifte warme lucht
Functie voorverwarming ruimte
Geforceerde stoomverspreiding
Ventilatie warme lucht einde cyclus hamam

GELEVERD MET
Geurstofhouder
INBOUWDOOS VA 30 00 0015 € 94,00

POWER STEAM HA 85 30 0005 € 1.958,00

TOTAALBEDRAG € 2.052,00

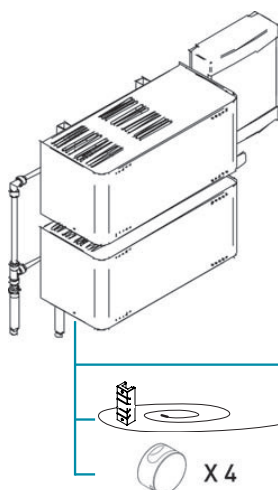

LET OP: BEDIENINGSPANEEL MET AFSTANDSBEDIENING

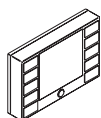

X 4

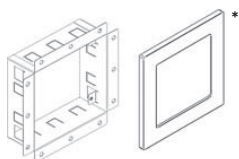
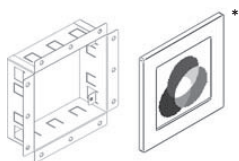

*Nuvola Plus 150: er kunnen max. n. 4 inbouwlampen worden geïnstalleerd, te kiezen uit kleurentherapie met RGB-leds en inbouwverlichting met witte leds.

OPTIE

AFMETINGEN
cm 59 x 30 x 55 h
OPGENOMEN VERMOGEN
15,0 kW max - 400 V 3N ~ 50 Hz
VOLUME RUIMTE (KUBIEKE METER)
9,2 - 15
STOOMPRODUCTIE
22 Kg/h max
EIGENSCHAPPEN
Automatisch reinigingssysteem boiler
Regelsysteem watertoevoer
Automatisch waterafvoersysteem
Automatische energiebesparingsfunctie
GELEVERD MET
Programmeerbaar bedieningspaneel met display met achtergrondverlichting en afstandsbediening met bereik tot 10 m
Temperatuursonde met dekkap in de ruimte
Aansluitdoos met magnetothermische schakelaars
Flexibele leidingen en verbindingsbuizen, muurbevestigingen
N. 4 stoomverspreiders compleet met geurstofhouder

NUVOLA PLUS 150 REMOTE

NUVOLA PLUS 150 REMOTE

HA	50	31	0051
----	----	----	------

 € 6.562,00

AFMETINGEN cm 19,6 x 19,3 x 1,2 **INBOUWVERLICHTING MET KLEURENTERAPIE**

EIGENSCHAPPEN
Inbouwverlichting voor kleurentherapie met RGB-leds
5 vaste kleuren, 4 dynamische cycli en wit licht
Waterdicht en zeer lage voedingsspanning
Verchroomde afwerking

INBOUWDOOS

VA	AV	00	0181
----	----	----	------

 € 30,00

INBOUWVERLICHTING KLEURENTERAPIE

HA	70	00	0005
----	----	----	------

 € 957,00

TOTAALBEDRAG € 987,00

AFMETINGEN cm 19,6 x 19,3 x 1,2 **INBOUWVERLICHTING VOOR VERLICHTING**

EIGENSCHAPPEN
Inbouwverlichting met witte leds
Waterdicht en zeer lage voedingsspanning
Verchroomde afwerking

INBOUWDOOS

VA	AV	00	0181
----	----	----	------

 € 30,00

INBOUWVERLICHTING

HA	70	00	0006
----	----	----	------

 € 385,00

TOTAALBEDRAG € 415,00

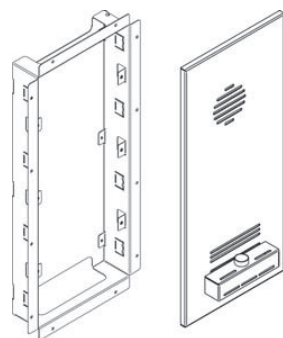

AFMETINGEN cm 24,3 x 55 h **POWER STEAM DUBBELE INGANG**

EIGENSCHAPPEN
Systeem voor stoomverspreiding en verwarming met geforceerde ventilatie
Vervangt de twee normale stoomverspreiders
FUNCTIES
Functie afgifte warme lucht
Functie voorverwarming ruimte
Geforceerde stoomverspreiding
Ventilatie warme lucht einde cyclus hammam

GELEVERD MET
Geurstofhouder

INBOUWDOOS

VA	30	00	0015
----	----	----	------

 € 94,00

POWER STEAM

HA	85	30	0005
----	----	----	------

 € 1.958,00

TOTAALBEDRAG € 2.052,00

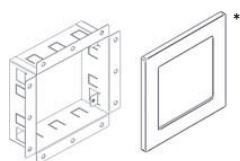
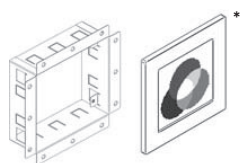
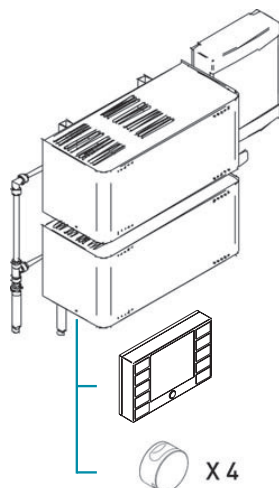

*Nuvola Plus 180: er kunnen max. n. 4 inbouwlampen worden geïnstalleerd, te kiezen uit kleurentherapie met RGB-leds en inbouwverlichting met witte leds.

OPTIE

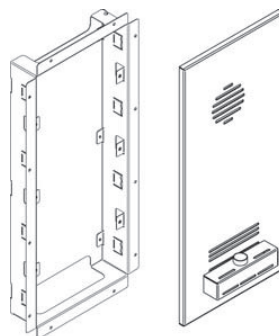
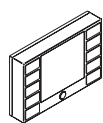

AFMETINGEN **NUVOLA PLUS 180**

cm 59 x 30 x 55 h
OPGENOMEN VERMOGEN
 18,0 kW max - 400 V 3N - 50 Hz
VOLUME RUIMTE (KUBIEKE METER)
 15 - 20

STOOMPRODUCTIE
 26,2 Kg/h max
EIGENSCHAPPEN
 Automatisch reinigingssysteem boiler
 Regelsysteem watertoevoer
 Automatisch waterafvoersysteem
 Automatische energiebesparingsfunctie

GELEVERD MET
 Intern programmeerbaar bedieningspaneel met display met achtergrondverlichting en ingebouwde temperatuursonde
 Aansluitdoos met magnetothermische schakelaars
 Flexibele leidingen en verbodingsbuizen, muurbevestigingen
 N. 4 stoomverspreiders compleet met geurstofhouder

NUVOLA PLUS 180 HA50310007 € 7.398,00

AFMETINGEN **INBOUWVERLICHTING MET KLEURENTERAPIE**

cm 19,6 x 19,3 x 1,2
EIGENSCHAPPEN
 Inbouwverlichting voor kleurentherapie met RGB-leds
 5 vaste kleuren, 4 dynamische cycli en wit licht
 Waterdicht en zeer lage voedingsspanning
 Verchroomde afwerking

INBOUWDOOS VA AV 00 0181 € 30,00

INBOUWVERLICHTING KLEURENTERAPIE HA 70 00 0005 € 957,00
TOTAALBEDRAG € 987,00

AFMETINGEN **INBOUWVERLICHTING VOOR VERLICHTING**

cm 19,6 x 19,3 x 1,2
EIGENSCHAPPEN
 Inbouwverlichting met witte leds
 Waterdicht en zeer lage voedingsspanning
 Verchroomde afwerking

INBOUWDOOS VA AV 00 0181 € 30,00

INBOUWVERLICHTING HA 70 00 0006 € 385,00

TOTAALBEDRAG € 415,00

AFMETINGEN **EXTERN BEDIENINGSPANEEL**

cm 13,6 x 2,4 x 8,9 h
EIGENSCHAPPEN
 Extern programmeerbaar bedieningspaneel met display met achtergrondverlichting

EXTERN BEDIENINGSPANEEL ME 60 00 0018 € 429,00

AFMETINGEN **POWER STEAM DUBBELE INGANG**

cm 24,3 x 55 h
EIGENSCHAPPEN
 Systeem voor stoomverspreiding en verwarming met geforceerde ventilatie
 Vervangt de twee normale stoomverspreiders
FUNZIONI
 Functie afgifte warme lucht
 Functie voorverwarming ruimte
 Geforceerde stoomverspreiding
 Ventilatie warme lucht einde cyclus hamam

GELEVERD MET
 Geurstofhouder
INBOUWDOOS VA 30 00 0015 € 94,00

POWER STEAM HA 85 30 0005 € 1.958,00

TOTAALBEDRAG € 2.052,00

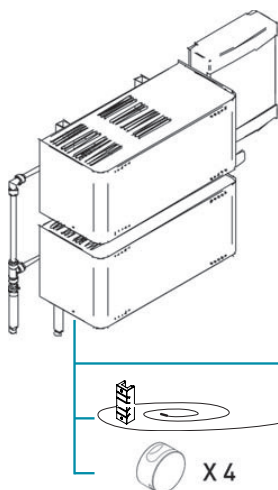

LET OP: BEDIENINGSPANEEL
MET AFSTANDSBEDIENING

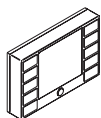

X 4

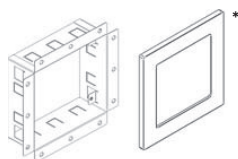
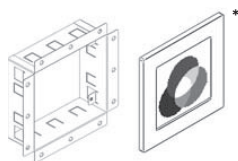

*Nuvola Plus 180: er kunnen
max. n. 4 inbouwlampen
worden geïnstalleerd, te kie-
zen uit kleurentherapie met
RGB-leds en inbouwverlich-
ting met witte leds.

OPTIE

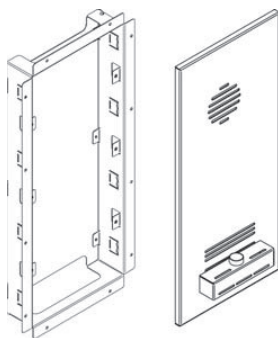

AFMETINGEN
cm 59 x 30 x 55 h
OPGENOMEN VERMOGEN
18,0 kW max - 400 V 3N ~ 50 Hz
VOLUME RUIMTE (KUBIEKE METER)
15 - 20

STOOMPRODUCTIE
26,2 Kg/h max
EIGENSCHAPPEN
Automatisch reinigingssysteem boiler
Regelsysteem watertoevoer
Automatisch waterafvoersysteem
Automatische energiebesparingsfunctie

GELEVERD MET
Programmeerbaar bedieningspaneel met display met
achtergrondverlichting en afstandsbediening met bereik tot 10 m
Temperatuursonde met dekkap in de ruimte
Aansluitdoos met magnetothermische schakelaars
Flexibele leidingen en verbindingsbuizen, muurbevestigingen
N. 4 stoomverspreiders compleet met geurstofhouder
NUVOLA PLUS 180 REMOTE HA50310052 € 7.398,00

**NUVOLA PLUS 180
REMOTE**

AFMETINGEN cm 19,6 x 19,3 x 1,2
**INBOUWVERLICHTING MET
KLEURENTHERAPIE**

EIGENSCHAPPEN
Inbouwverlichting voor kleurentherapie met RGB-leds
5 vaste kleuren, 4 dynamische cycli en wit licht
Waterdicht en zeer lage voedingsspanning
Verchroomde afwerking

INBOUWDOOS VA|AV|00|0181 € 30,00

**INBOUWVERLICHTING
KLEURENTHERAPIE** HA|70|00|0005 € 957,00
TOTAALBEDRAG € 987,00

AFMETINGEN cm 19,6 x 19,3 x 1,2
**INBOUWVERLICHTING VOOR
VERLICHTING**

EIGENSCHAPPEN
Inbouwverlichting met witte leds
Waterdicht en zeer lage voedingsspanning
Verchroomde afwerking

INBOUWDOOS VA|AV|00|0181 € 30,00

INBOUWVERLICHTING HA|70|00|0006 € 385,00

TOTAALBEDRAG € 415,00

AFMETINGEN cm 24,3 x 55 h
**POWER STEAM
DUBBELE INGANG**

EIGENSCHAPPEN
Systeem voor stoomverspreiding en verwarming met geforceerde
ventilatie
Vervangt de twee normale stoomverspreiders

FUNCTIES
Functie afgifte warme lucht
Functie voorverwarming ruimte
Geforceerde stoomverspreiding
Ventilatie warme lucht einde cyclus hammam

GELEVERD MET
Geurstofhouder

INBOUWDOOS VA|30|00|0015 € 94,00

POWER STEAM HA|85|30|0005 € 1.958,00

TOTAALBEDRAG € 2.052,00

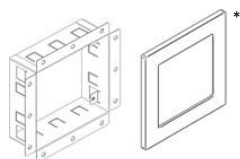
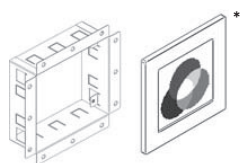
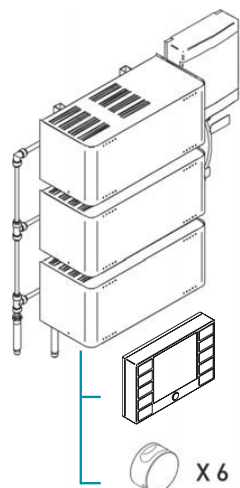

* Nuvola Plus 270: er kunnen max. n. 6 inbouwlampen worden geïnstalleerd, te kiezen uit kleurentherapie met RGB-leds en inbouwverlichting met witte leds.

OPTIE

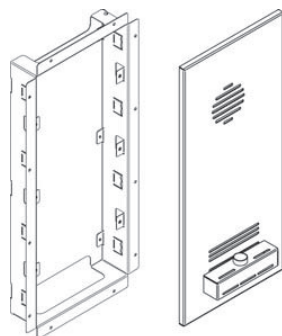
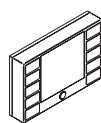

AFMETINGEN **NUVOLA PLUS 270**

cm 59 x 30 x 85 h
OPGENOMEN VERMOGEN
 27,0 kW max - 400 V 3N - 50 Hz
VOLUME RUIMTE (KUBIEKE METER)
 20 - 30

STOOMPRODUCTIE
 39,3 Kg/h max
EIGENSCHAPPEN
 Automatisch reinigingssysteem boiler
 Regelsysteem watertoevoer
 Automatisch waterafvoersysteem
 Automatische energiebesparingsfunctie

GELEVERD MET
 Intern programmeerbaar bedieningspaneel met display met achtergrondverlichting en ingebouwde temperatuursonde
 Aansluitdoos met magnetothermische schakelaars
 Flexibele leidingen en verbodingsbuizen, muurbevestigingen
 N. 6 stoomverspreiders compleet met geurstofhouder

NUVOLA PLUS 270 HA50310008 € 8.817,00

AFMETINGEN **INBOUWVERLICHTING MET KLEURENTERAPIE**

cm 19,6 x 19,3 x 1,2
EIGENSCHAPPEN
 Inbouwverlichting voor kleurentherapie met RGB-leds
 5 vaste kleuren, 4 dynamische cycli en wit licht
 Waterdicht en zeer lage voedingsspanning
 Verchroomde afwerking

INBOUWDOOS VA AV 00 0181 € 30,00

INBOUWVERLICHTING KLEURENTERAPIE HA 70 00 0005 € 957,00
TOTAALBEDRAG € 987,00

AFMETINGEN **INBOUWVERLICHTING VOOR VERLICHTING**

cm 19,6 x 19,3 x 1,2
EIGENSCHAPPEN
 Inbouwverlichting met witte leds
 Waterdicht en zeer lage voedingsspanning
 Verchroomde afwerking

INBOUWDOOS VA AV 00 0181 € 30,00

INBOUWVERLICHTING HA 70 00 0006 € 385,00

TOTAALBEDRAG € 415,00

AFMETINGEN **EXTERN BEDIENINGSPANEEL**

cm 13,6 x 2,4 x 8,9 h
EIGENSCHAPPEN
 Extern programmeerbaar bedieningspaneel met display met achtergrondverlichting

EXTERN BEDIENINGSPANEEL ME 60 00 0018 € 429,00

AFMETINGEN **POWER STEAM DUBBELE INGANG**

cm 24,3 x 55 h
EIGENSCHAPPEN
 Systeem voor stoomverspreiding en verwarming met geforceerde ventilatie
 Vervangt de twee normale stoomverspreiders
FUNCTIES
 Functie afgifte warme lucht
 Functie voorverwarming ruimte
 Geforceerde stoomverspreiding
 Ventilatie warme lucht einde cyclus hamam

GELEVERD MET
 Geurstofhouder
INBOUWDOOS VA 30 00 0015 € 94,00

POWER STEAM HA 85 30 0005 € 1.958,00

TOTAALBEDRAG € 2.052,00

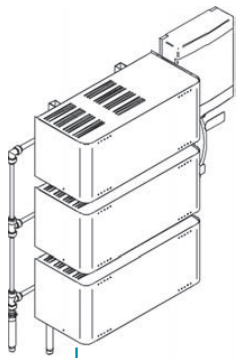

LET OP: BEDIENINGSPANEEL
MET AFSTANDBEDIENING

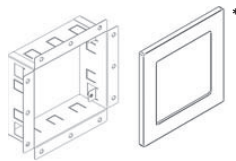
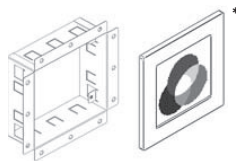
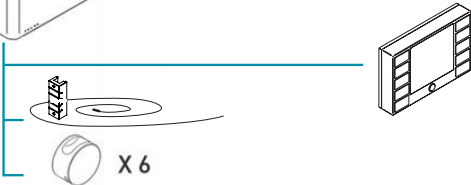

* Nuvola Plus 270: er kunnen max. n. 6 inbouwlampen worden geïnstalleerd, te kiezen uit kleurentherapie met RGB-leds en inbouwverlichting met witte leds.

OPTIE

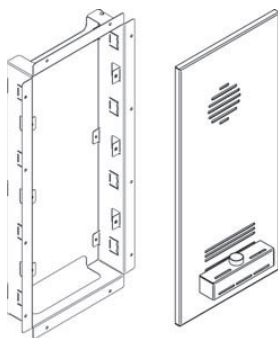

AFMETINGEN
cm 59 x 30 x 85 h
OPGENOMEN VERMOGEN
27,0 kW max - 400 V 3N ~ 50 Hz
VOLUME RUIMTE (KUBIEKE METER)
20 - 30

STOOMPRODUCTIE

39,3 Kg/h max

EIGENSCHAPPEN

Automatisch reinigingssysteem boiler
Regelsysteem watertoevoer
Automatisch waterafvoersysteem
Automatische energiebesparingsfunctie

GELEVERD MET

Programmeerbaar bedieningspaneel met display met achtergrondverlichting en afstandsbediening met bereik tot 10 m
Temperatuursonde met dekkap in de ruimte
Aansluitdoos met magnetothermische schakelaars
Flexibele leidingen en verbindingsbuizen, muurbevestigingen
N. 6 stoomverspreiders compleet met geurstofhouder

NUVOLA PLUS 270 REMOTE HA50310053 € 8.817,00

NUVOLA PLUS 270 REMOTE

AFMETINGEN
cm 19,6 x 19,3 x 1,2

INBOUWVERLICHTING MET KLEURENTHERAPIE

EIGENSCHAPPEN

Inbouwverlichting voor kleurentherapie met RGB-leds
5 vaste kleuren, 4 dynamische cycli en wit licht
Waterdicht en zeer lage voedingsspanning
Verchroomde afwerking

INBOUWDOOS VA AV 00 0181 € 30,00

**INBOUWVERLICHTING
KLEURENTHERAPIE
TOTAALBEDRAG** HA 70 00 0005 € 957,00
€ 987,00

AFMETINGEN
cm 19,6 x 19,3 x 1,2

INBOUWVERLICHTING VOOR VERLICHTING

EIGENSCHAPPEN

Inbouwverlichting met witte leds
Waterdicht en zeer lage voedingsspanning
Verchroomde afwerking

INBOUWDOOS VA AV 00 0181 € 30,00

INBOUWVERLICHTING HA 70 00 0006 € 385,00

TOTAALBEDRAG € 415,00

AFMETINGEN
cm 24,3 x 55 h

POWER STEAM DUBBELE INGANG

EIGENSCHAPPEN

Systeem voor stoomverspreiding en verwarming met geforceerde ventilatie
Vervangt de twee normale stoomverspreiders

FUNCTIES

Functie afgifte warme lucht
Functie voorverwarming ruimte
Geforceerde stoomverspreiding
Ventilatie warme lucht einde cyclus hammam

GELEVERD MET

Geurstofhouder

INBOUWDOOS VA 30 00 0015 € 94,00

POWER STEAM HA 85 30 0005 € 1.958,00

TOTAALBEDRAG € 2.052,00

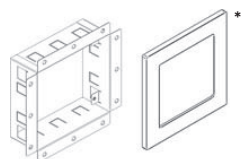
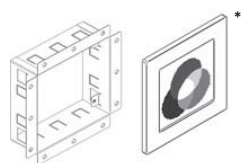
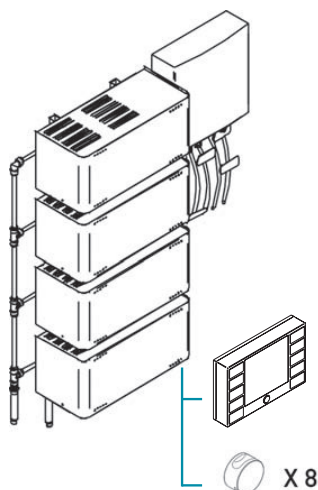

*Nuvola Plus 360: er kunnen max. n. 8 inbouwlampen worden geïnstalleerd, te kiezen uit kleurentherapie met RGB-leds en inbouwverlichting met witte leds.

OPTIE

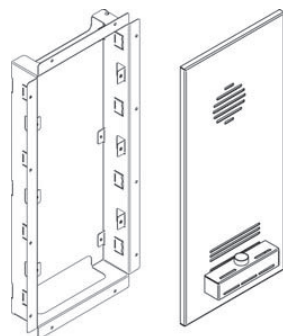
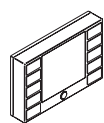

NUVOLA PLUS 360

AFMETINGEN
cm 59 x 30 x 115 h
OPGENOMEN VERMOGEN
36,0 kW max - 400 V 3N - 50 Hz
VOLUME RUIMTE (KUBIEKE METER)
30 - 42

STOOMPRODUCTIE
52,4 Kg/h max
EIGENSCHAPPEN
Automatisch reinigingssysteem boiler
Regelsysteem watertoevoer
Automatisch waterafvoersysteem
Automatische energiebesparingsfunctie

GELEVERD MET
Intern programmeerbaar bedieningspaneel met display met achtergrondverlichting en ingebouwde temperatuursonde
Aansluitdoos met magnetothermische schakelaars
Flexibele leidingen en verbindingbuizen, muurbevestigingen
N. 8 stoomverspreiders compleet met geurstofhouder

NUVOLA PLUS 360 HA50310009 € 10.786,00

AFMETINGEN cm 19,6 x 19,3 x 1,2 **INBOUWVERLICHTING MET KLEURENTERAPIE**

EIGENSCHAPPEN
Inbouwverlichting voor kleurentherapie met RGB-leds
5 vaste kleuren, 4 dynamische cycli en wit licht
Waterdicht en zeer lage voedingsspanning
Verchroomde afwerking

INBOUWDOOS VA AV 00 0181 € 30,00

INBOUWVERLICHTING HA 70 00 0005 € 957,00

KLEURENTERAPIE HA 70 00 0005 € 957,00

TOTAALBEDRAG € 987,00

AFMETINGEN cm 19,6 x 19,3 x 1,2 **INBOUWVERLICHTING VOOR VERLICHTING**

EIGENSCHAPPEN
Inbouwverlichting met witte leds
Waterdicht en zeer lage voedingsspanning
Verchroomde afwerking

INBOUWDOOS VA AV 00 0181 € 30,00

INBOUWVERLICHTING HA 70 00 0006 € 385,00

TOTAALBEDRAG € 415,00

AFMETINGEN cm 13,6 x 2,4 x 8,9 h **EXTERN BEDIENINGSPANEEL**

EIGENSCHAPPEN
Extern programmeerbaar bedieningspaneel met display met achtergrondverlichting

EXTERN BEDIENINGSPANEEL ME 60 00 0018 € 429,00

AFMETINGEN cm 24,3 x 55 h **POWER STEAM DUBBELE INGANG**

EIGENSCHAPPEN
Systeem voor stoomverspreiding en verwarming met geforceerde ventilatie
Vervangt de twee normale stoomverspreiders
FUNZIONI
Functie afgifte warme lucht
Functie voorverwarming ruimte
Geforceerde stoomverspreiding
Ventilatie warme lucht einde cyclus hammam

GELEVERD MET
Geurstofhouder

INBOUWDOOS VA 30 00 0015 € 94,00

POWER STEAM HA 85 30 0005 € 1.958,00

TOTAALBEDRAG € 2.052,00

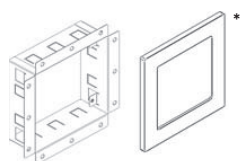
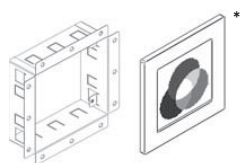
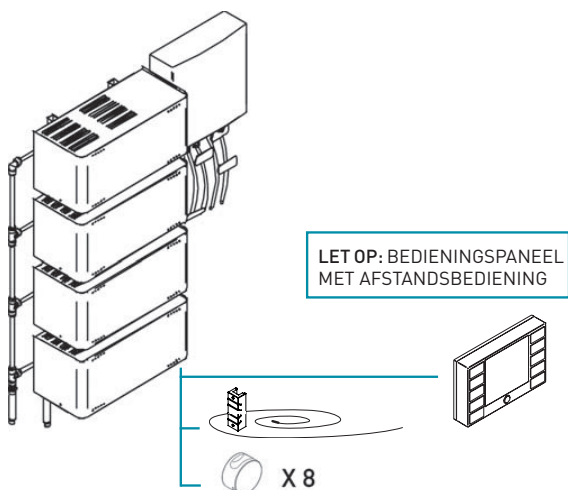

LET OP: BEDIENINGSPANEEL
MET AFSTANDSBEDIENING

X 8

* Nuvola Plus 360: er kunnen max. n. 8 inbouwlampen worden geïnstalleerd, te kiezen uit kleurentherapie met RGB-leds en inbouwverlichting met witte leds.

OPTIE

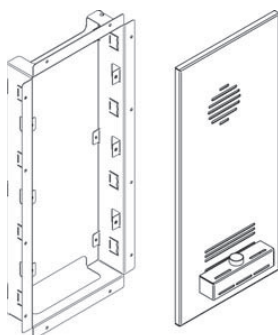

AFMETINGEN
cm 59 x 30 x 115 h
OPGENOMEN VERMOGEN
36,0 kW max - 400 V 3N ~ 50 Hz
VOLUME RUIMTE (KUBIEKE METER)
30 - 42

STOOMPRODUCTIE

52,4 Kg/h max

EIGENSCHAPPEN

Automatisch reinigingssysteem boiler
Regelsysteem watertoevoer
Automatisch waterafvoersysteem
Automatische energiebesparingsfunctie

GELEVERD MET

Programmeerbaar bedieningspaneel met display met achtergrondverlichting en afstandsbediening met bereik tot 10 m
Temperatuursonde met dekkap in de ruimte
Aansluitdoos met magnetothermische schakelaars
Flexibele leidingen en verbindingsbuizen, muurbevestigingen
N. 8 stoomverspreiders compleet met geurstofhouder

NUVOLA PLUS 360 REMOTE HA50310054 € 10.786,00

NUVOLA PLUS 360 REMOTE

AFMETINGEN
cm 19,6 x 19,3 x 1,2

INBOUWVERLICHTING MET KLEURENTHERAPIE

EIGENSCHAPPEN

Inbouwverlichting voor kleurentherapie met RGB-leds
5 vaste kleuren, 4 dynamische cycli en wit licht
Waterdicht en zeer lage voedingsspanning
Verchroomde afwerking

INBOUWDOOS VA|AV|00|0181 € 30,00

**INBOUWVERLICHTING
KLEURENTHERAPIE
TOTAALBEDRAG** HA70000005 € 957,00
€ 987,00

AFMETINGEN
cm 19,6 x 19,3 x 1,2

INBOUWVERLICHTING VOOR VERLICHTING

EIGENSCHAPPEN

Inbouwverlichting met witte leds
Waterdicht en zeer lage voedingsspanning
Verchroomde afwerking

INBOUWDOOS VA|AV|00|0181 € 30,00

INBOUWVERLICHTING HA70000006 € 385,00

TOTAALBEDRAG € 415,00

AFMETINGEN
cm 24,3 x 55 h
EIGENSCHAPPEN

POWER STEAM DUBBELE INGANG

Systeem voor stoomverspreiding en verwarming met geforceerde ventilatie

Vervangt de twee normale stoomverspreiders

FUNCTIES

Functie afgifte warme lucht
Functie voorverwarming ruimte
Geforceerde stoomverspreiding
Ventilatie warme lucht einde cyclus hammam

GELEVERD MET

Geurstofhouder

INBOUWDOOS VA30000015 € 94,00

POWER STEAM HA85300005 € 1.958,00

TOTAALBEDRAG € 2.052,00

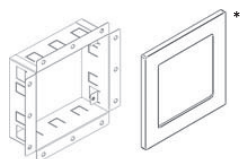
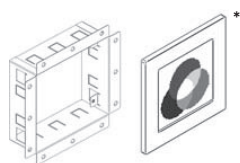
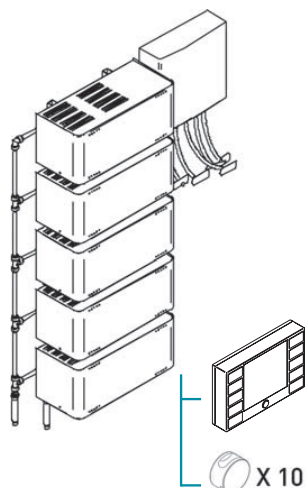

*Nuvola Plus 450: er kunnen max. n. 10 inbouwlampen worden geïnstalleerd, te kiezen uit kleurentherapie met RGB-leds en inbouwverlichting met witte leds.

OPTIE

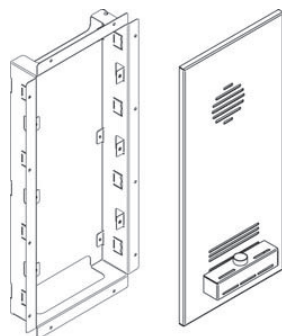
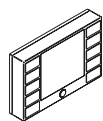

AFMETINGEN **NUVOLA PLUS 450**

cm 59 x 30 x 145 h
OPGENOMEN VERMOGEN
 45,0 kW max - 400 V 3N ~ 50 Hz
VOLUME RUIMTE (KUBIEKE METER)
 42 - 54

STOOMPRODUCTIE
 65,5 Kg/h max
EIGENSCHAPPEN
 Automatisch reinigingssysteem boiler
 Regelsysteem watertoevoer
 Automatisch waterafvoersysteem
 Automatische energiebesparingsfunctie

GELEVERD MET
 Intern programmeerbaar bedieningspaneel met display met achtergrondverlichting en ingebouwde temperatuursonde
 Aansluitdoos met magnetothermische schakelaars
 Flexibele leidingen en verbodingsbuizen, muurbevestigingen
 N. 10 stoomverspreiders compleet met geurstofhouder

NUVOLA PLUS 450 HA50310010 € 11.490,00

AFMETINGEN **INBOUWVERLICHTING MET KLEURENTERAPIE**

cm 19,6 x 19,3 x 1,2
EIGENSCHAPPEN
 Inbouwverlichting voor kleurentherapie met RGB-leds
 5 vaste kleuren, 4 dynamische cycli en wit licht
 Waterdicht en zeer lage voedingsspanning
 Verchroomde afwerking

INBOUWDOOS VA AV 00 0181 € 30,00

INBOUWVERLICHTING HA 70 00 0005 € 957,00

KLEURENTERAPIE € 987,00

TOTAALBEDRAG € 987,00

AFMETINGEN **INBOUWVERLICHTING VOOR VERLICHTING**

cm 19,6 x 19,3 x 1,2
EIGENSCHAPPEN
 Inbouwverlichting met witte leds
 Waterdicht en zeer lage voedingsspanning
 Verchroomde afwerking

INBOUWDOOS VA AV 00 0181 € 30,00

INBOUWVERLICHTING HA 70 00 0006 € 385,00

TOTAALBEDRAG € 415,00

AFMETINGEN **EXTERN BEDIENINGSPANEEL**

cm 13,6 x 2,4 x 8,9 h
EIGENSCHAPPEN
 Extern programmeerbaar bedieningspaneel met display met achtergrondverlichting

EXTERN BEDIENINGSPANEEL ME 60 00 0018 € 429,00

AFMETINGEN **POWER STEAM DUBBELE INGANG**

cm 24,3 x 55 h
EIGENSCHAPPEN
 Systeem voor stoomverspreiding en verwarming met geforceerde ventilatie
 Vervangt de twee normale stoomverspreiders
FUNCTIES
 Functie afgifte warme lucht
 Functie voorverwarming ruimte
 Geforceerde stoomverspreiding
 Ventilatie warme lucht einde cyclus hammam

GELEVERD MET
 Geurstofhouder

INBOUWDOOS VA 30 00 0015 € 94,00

POWER STEAM HA 85 30 0005 € 1.958,00

TOTAALBEDRAG € 2.052,00

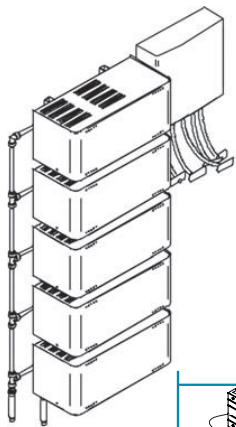

LET OP: BEDIENINGSPANEEL
MET AFSTANDSBEDIENING

X 10

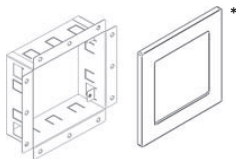
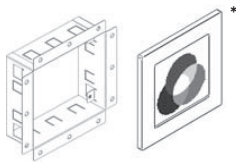

*Nuvola Plus 450: er kunnen max. n. 10 inbouwlampen worden geïnstalleerd, te kiezen uit kleurentherapie met RGB-leds en inbouwverlichting met witte leds.

OPTIE

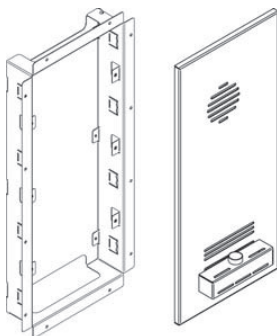

AFMETINGEN
cm 59 x 30 x 145 h
OPGENOMEN VERMOGEN
45,0 kW max - 400 V 3N ~ 50 Hz
VOLUME RUIMTE (KUBIEKE METER)
42 - 54

STOOMPRODUCTIE
65,5 Kg/h max

EIGENSCHAPPEN
Automatisch reinigingssysteem boiler
Regelsysteem watertoevoer
Automatisch waterafvoersysteem
Automatische energiebesparingsfunctie

GELEVERD MET
Programmeerbaar bedieningspaneel met display met achtergrondverlichting en afstandsbediening met bereik tot 10 m
Temperatuursonde met dekkap in de ruimte
Aansluitdoos met magnetothermische schakelaars
Flexibele leidingen en verbindingsbuizen, muurbevestigingen
N. 10 stoomverspreiders compleet met geurstofhouder

NUVOLA PLUS 450 REMOTE HA50310055 € 11.490,00

AFMETINGEN **INBOUWVERLICHTING MET KLEURENTHERAPIE**
cm 19,6 x 19,3 x 1,2

EIGENSCHAPPEN
Inbouwverlichting voor kleurentherapie met RGB-leds
5 vaste kleuren, 4 dynamische cycli en wit licht
Waterdicht en zeer lage voedingsspanning
Verchroomde afwerking

INBOUWDOOS VA AV 00 0181 € 30,00

INBOUWVERLICHTING KLEURENTHERAPIE HA 70 00 0005 € 957,00
TOTAALBEDRAG € 987,00

AFMETINGEN **INBOUWVERLICHTING VOOR VERLICHTING**
cm 19,6 x 19,3 x 1,2

EIGENSCHAPPEN
Inbouwverlichting met witte leds
Waterdicht en zeer lage voedingsspanning
Verchroomde afwerking

INBOUWDOOS VA AV 00 0181 € 30,00

INBOUWVERLICHTING HA 70 00 0006 € 385,00

TOTAALBEDRAG € 415,00

AFMETINGEN **POWER STEAM DUBBELE INGANG**
cm 24,3 x 55 h

EIGENSCHAPPEN
Systeem voor stoomverspreiding en verwarming met geforceerde ventilatie
Vervangt de twee normale stoomverspreiders

FUNCTIES
Functie afgifte warme lucht
Functie voorverwarming ruimte
Geforceerde stoomverspreiding
Ventilatie warme lucht einde cyclus hammam

GELEVERD MET
Geurstofhouder

INBOUWDOOS VA 30 00 0015 € 94,00

POWER STEAM HA 85 30 0005 € 1.958,00

TOTAALBEDRAG € 2.052,00

ACCESSOIRES
H A M M A M



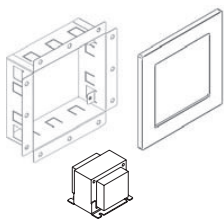

ONAFHANKELIJKE INBOUWERLICHTING

AFMETINGEN

cm 19,6 x 19,3 x 1,2

EIGENSCHAPPEN

nbouwerlichting met witte leds

Waterdicht en zeer lage voedingsspanning

Verchroomde afwerking

Compleet met transformator

INBOUWDOOS

VA	AV	00	0181
----	----	----	------

 € 30,00

INBOUWERLICHTING

HA	70	00	0007
----	----	----	------

 € 413,00

TOTAALBEDRAG € 442,00

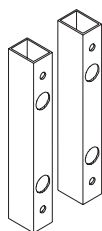

AFSTANDHOUDERS VOOR NUVOLA PLUS EN NUVOLA START

AFMETINGEN

cm 4 x 3 x 23,5 h

EIGENSCHAPPEN

Afstandhouders voor bevestiging generator aan muur (voor aansluiting op leidingen buiten de muur) compleet met bevestigingsmateriaal)

Voor generatoren Nuvola Plus en Nuvola Start 22, 30, 45, 60 e 90

AFSTANDHOUDERS

SE	90	00	0018
----	----	----	------

 € 70,00



STOOMVERSPREIDER VOOR NUVOLA PLUS EN NUVOLA START

AFMETINGEN

cm 7 diam. x 3,5

EIGENSCHAPPEN

Geurstofhouder

Verchroomde afwerking

STOOMVERSPREIDER

CH	75	00	0001
----	----	----	------

 € 90,00

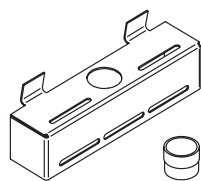

STOOMDEFLECTOR EN GEURSTOFHOUDER VOOR POWER STEAM

AFMETINGEN

cm 15 x 3,5 x 3,6 h

EIGENSCHAPPEN

Glanzend roestvrij staal

DEFLECTOR

HA	85	20	0011
----	----	----	------

 € 59,00

GEURSTOFHOUDER

VA	MM	00	0632
----	----	----	------

 € 24,00

DEFLECTOR EN GEURSTOFHOUDER VOOR OMNIASTEAM - OMNIA

AFMETINGEN

cm 15 x 3,5 x 3,6 h

EIGENSCHAPPEN

Glanzende aluminiumafwerking

DEFLECTOR

HA	85	20	0010
----	----	----	------

 € 59,00

GEURSTOFHOUDER

VA	MM	00	0631
----	----	----	------

 € 24,00

ISOLATIEKIT



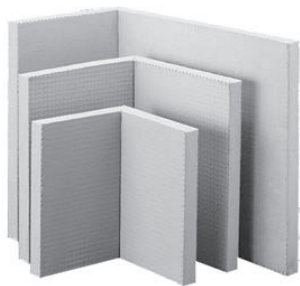

ISOLATIEKIT 01

Om oppervlakken tot 12 m³ te isoleren

MATERIALEN

N. 16 sandwichpanelen formaat 125 x 60 cm dikte 3 cm geëxtrudeerd polystyreen met mortel aan de buitenkant, kunnen aan beide zijden betegeld worden, gewapend met glasvezel

GELEVERD MET BEVESTIGINGSMATERIAAL

Elastische tweecomponentenlijm op basis van polyurethaan Fischer-pluggen

ISOLATIEKIT 01

HA55010001

€ 1.122,00

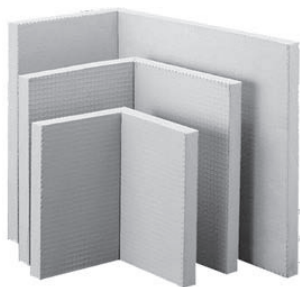

ISOLATIEKIT 02

Om oppervlakken tot 15 m³ te isoleren

MATERIALEN

N. 20 sandwichpanelen formaat 125 x 60 cm dikte 3 cm geëxtrudeerd polystyreen met mortel aan de buitenkant, kunnen aan beide zijden betegeld worden, gewapend met glasvezel

GELEVERD MET MATERIALE DI FISSAGGIO

Elastische tweecomponentenlijm op basis van polyurethaan Fischer-pluggen

ISOLATIEKIT 02

HA55020001

€ 1.331,00

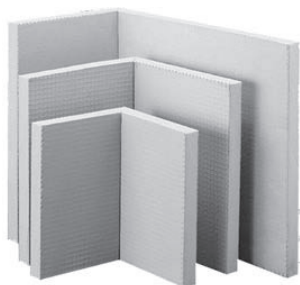

ISOLATIEKIT 03

Om oppervlakken tot 21 m³ te isoleren

MATERIALEN

N. 28 sandwichpanelen formaat 125 x 60 cm dikte 3 cm geëxtrudeerd polystyreen met mortel aan de buitenkant, kunnen aan beide zijden betegeld worden, gewapend met glasvezel

GELEVERD MET MATERIALE DI FISSAGGIO

Elastische tweecomponentenlijm op basis van polyurethaan Fischer-pluggen

ISOLATIEKIT 03

HA55030001

€ 1.672,00



DEUREN EN GLASPANELEN

SPAZIODUE
SPAZIOLARGE
CUBIK
FLEXI

STANDAARDSHEMA

Raadpleeg voor nadere informatie over de afzonderlijke modellen de technische handleiding, of ga naar de site www.eggibi.it



DEUR SPAZIODUE 65

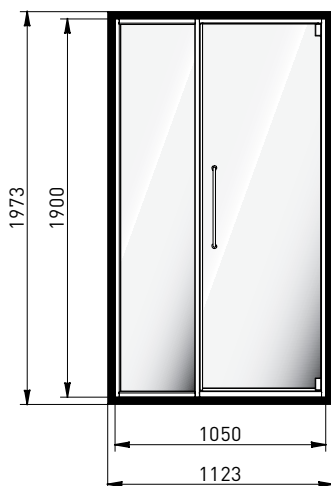

DEUR SPAZIODUE 105

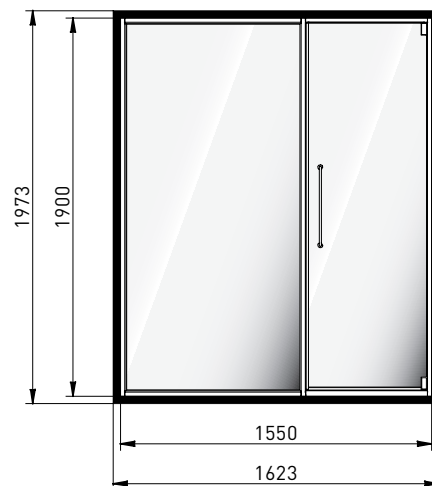

DEUR SPAZIODUE 155



VAST GLASPANEEL SPAZIODUE 40

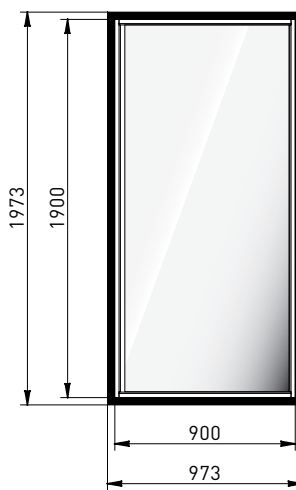

VAST GLASPANEEL SPAZIODUE 90

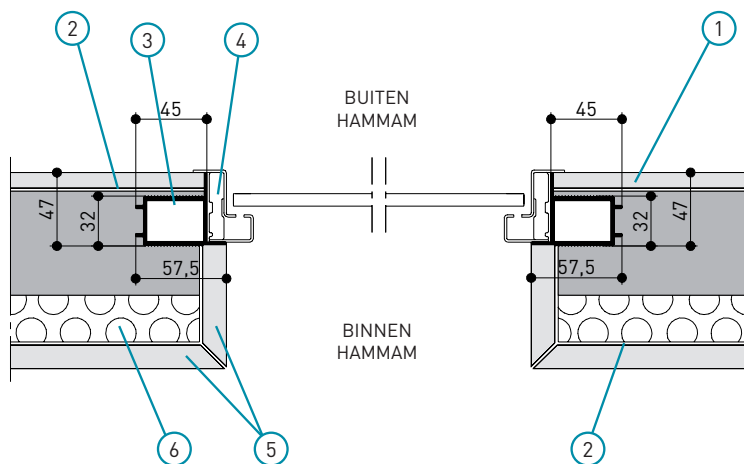

- 1 Bekleding buitenkant
- 2 Lijm
- 3 Installatieframe
- 4 Deurframe
- 5 Bekleding binnenkant
- 6 Isolatiepanelen

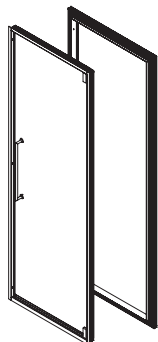
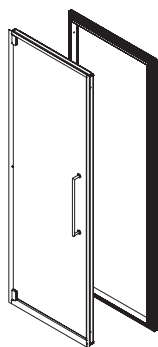

OMKEERBARE DEUR

PORTA SPAZIODUE 65

AFMETINGEN

cm 65 x 190 h

MATERIALEN

Aluminium frame

Cover van glanzend roestvrij staal

Handgreep van glanzend roestvrij staal

Transparant getemperd glas 8 mm

EIGENSCHAPPEN

Omkeerbaar

Montage op installatieframe

afmetingen installatieframe cm 73 x 198 h

Luchtinlaat onder

Openingshoek deur 60 cm

INSTALLATIEFRAME SPAZIODUE 65	HA 85 40 0216	€ 308,00
-------------------------------	---------------	----------

DEUR SPAZIODUE 65	HA 60 05 0001	€ 1.540,00
-------------------	---------------	------------

TOTAALBEDRAG		€ 1.848,00
--------------	--	------------

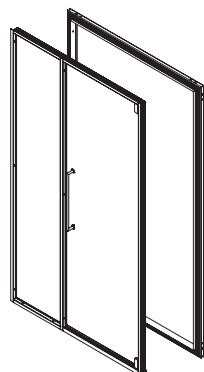
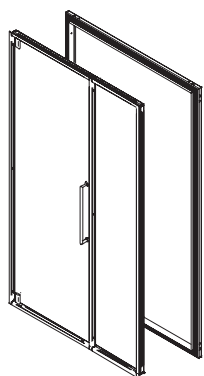

OMKEERBARE DEUR

PORTA SPAZIODUE 105

AFMETINGEN

cm 105 x 190 h

MATERIALEN

Aluminium frame

Cover van glanzend roestvrij staal

Handgreep van glanzend roestvrij staal

Transparant getemperd glas 8 mm

EIGENSCHAPPEN

Omkeerbaar

Montage op installatieframe

afmetingen installatieframe cm 113 x 198 h

Luchtinlaat onder

Openingshoek deur 60 cm

INSTALLATIEFRAME SPAZIODUE 105	HA 85 40 0228	€ 352,00
--------------------------------	---------------	----------

DEUR SPAZIODUE 105	HA 60 05 0002	€ 2.690,00
--------------------	---------------	------------

TOTAALBEDRAG		€ 3.042,00
--------------	--	------------

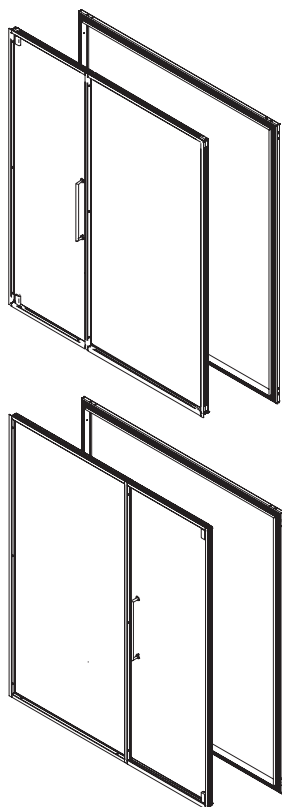

OMKEERBARE DEUR

DEUR SPAZIODUE 155

AFMETINGEN
cm 155 x 190 h

MATERIALEN
Aluminium frame
Cover van glanzend roestvrij staal
Handgreep van glanzend roestvrij staal
Transparant getemperd glas 8 mm

EIGENSCHAPPEN
Omkeerbaar
Montage op installatierame
afmetingen installatierame cm 163 x 198 h
Luchtinlaat onder
Openingshoek deur 60 cm

INSTALLATIEFRAME SPAZIODUE 155	HA 85 40 0227	€ 407,00
DEUR SPAZIODUE 155	HA 60 05 0003	€ 2.948,00
TOTAALBEDRAG		€ 3.355,00



AFMETINGEN
cm 40 x 190 h

VAST GLASPANEEL
SPAZIODUE 40

MATERIALEN
Aluminium frame
Cover van glanzend roestvrij staal
Transparant getemperd glas 8 mm

EIGENSCHAPPEN
Montage op installatierame
afmetingen installatierame cm 48 x 198 h

INSTALLATIEFRAME SPAZIODUE 40	HA 85 40 0229	€ 281,00
GLASPANEEL SPAZIODUE 40	HA 60 05 0004	€ 1.150,00
TOTAALBEDRAG		€ 1.430,00

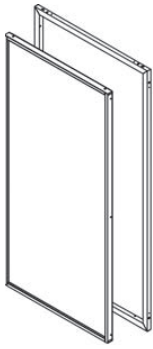

AFMETINGEN
cm 90 x 190 h

MATERIALEN

Aluminium frame
Cover van glanzend roestvrij staal
Transparant getemperd glas 8 mm

EIGENSCHAPPEN

Montage op installatieframe
afmetingen installatieframe cm 98 x 198 h

VAST GLASPANEEL
SPAZIODUE 90

INSTALLATIEFRAME SPAZIODUE 90	HA 85 40 0230	€ 347,00
GLASPANEEL SPAZIODUE 90	HA 60 05 0005	€ 1.403,00
TOTAALBEDRAG		€ 1.749,00

SPAZIODUE OP MAAT

SPAZIODUE DEUREN EN GLASPANELEN KUNNEN OP MAAT WORDEN GEMAAKT MET EEN VEELVOUD VAN 5 CM.

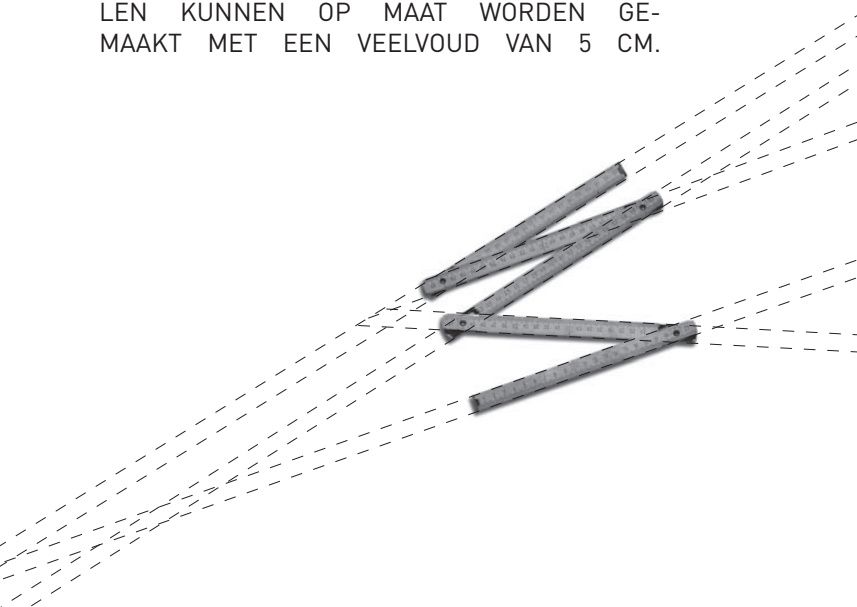

DEUR SPAZIODUE 65 OP MAAT
TOESLAG VAN 30% T.O.V. PRIJS OP PRIJSLIJST

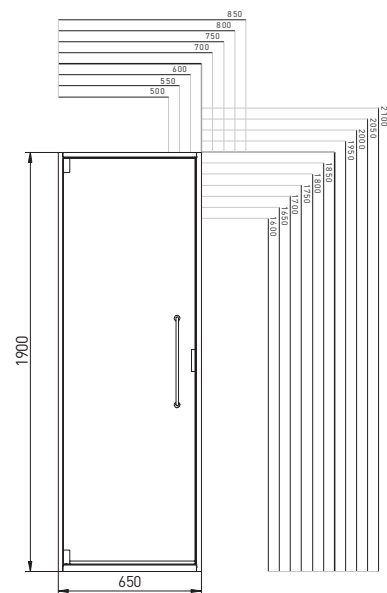

DEUR SPAZIODUE 105 OP MAAT
TOESLAG VAN 30% T.O.V. PRIJS OP PRIJSLIJST

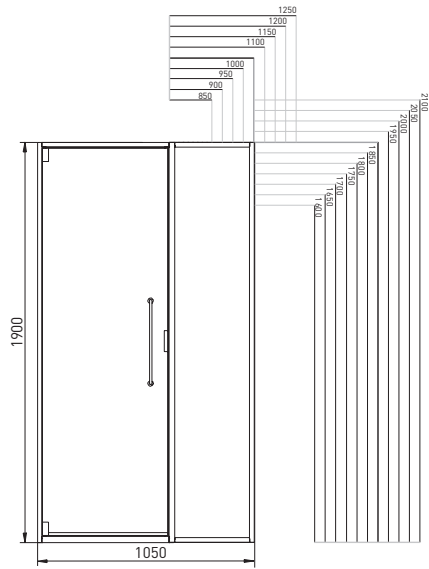

DEUR SPAZIODUE 155 OP MAAT
TOESLAG VAN 30% T.O.V. PRIJS OP PRIJSLIJST

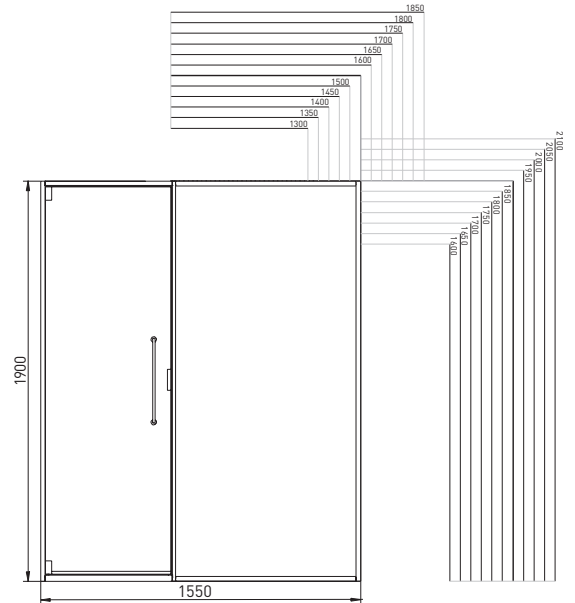

GLASPANEEL SPAZIODUE 40 OP MAAT
TOESLAG VAN 30% T.O.V. PRIJS OP PRIJSLIJST

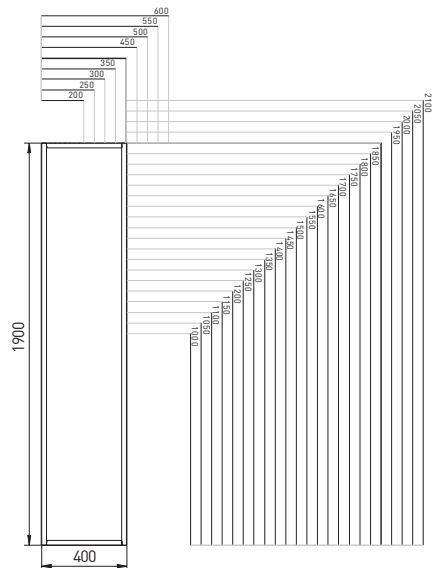

GLASPANEEL SPAZIODUE 90 OP MAAT
TOESLAG VAN 30% T.O.V. PRIJS OP PRIJSLIJST

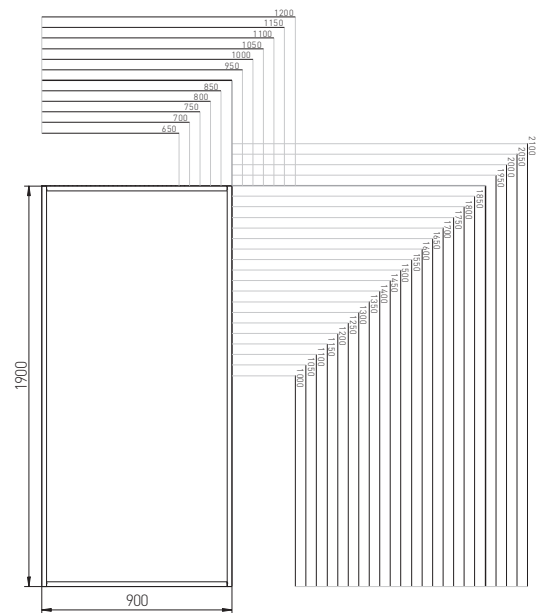

STANDAARDSHEMA

Raadpleeg voor nadere informatie over de afzonderlijke modellen de technische handleiding, of ga naar de site www.eggibi.it

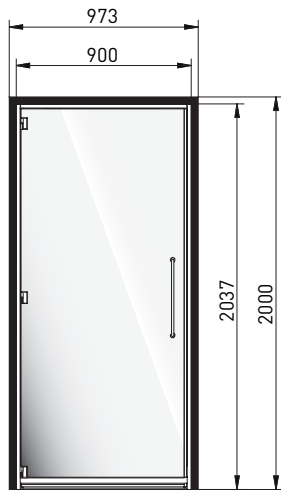

DEUR SPAZIOLARGE R

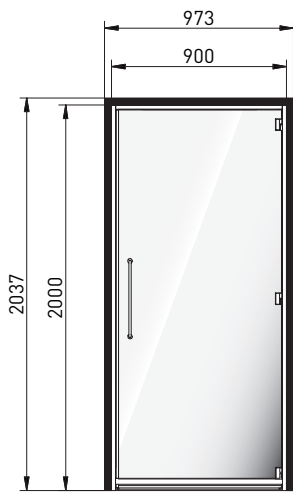

DEUR SPAZIOLARGE L

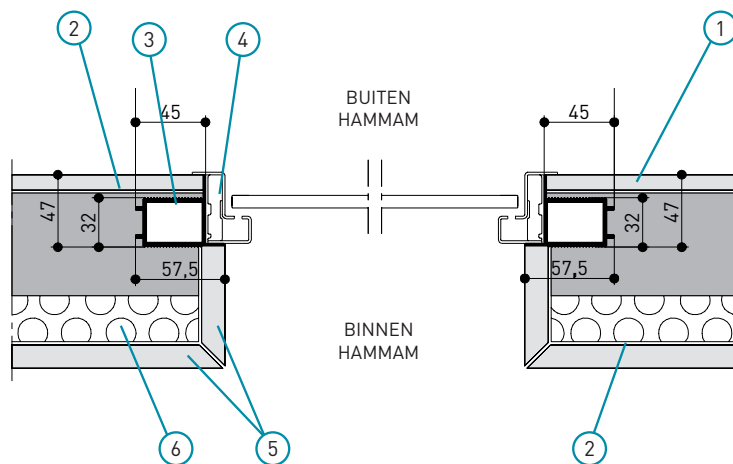

- 1 Bekleding buitenkant
- 2 Lijm
- 3 Installatierame
- 4 Deurframe
- 5 Bekleding binnenkant
- 6 Isolatiepanelen

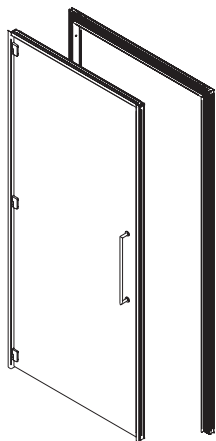

rechtse versie

AFMETINGEN

cm 90 x 200 h

DEUR SPAZIOLARGE R**MATERIALEN**

Aluminium frame
 Cover van glanzend roestvrij staal
 Handgreep van glanzend roestvrij staal
 Transparant getemperd glas 8 mm

RECHTSE VERSIE

Handgreep rechts
 Scharnieren links

EIGENSCHAPPEN

Montage op installatieframe
 afmetingen installatieframe cm 97 x 204 h
 Luchtinlaat onder
 Openingshoek deur 85 cm

INSTALLATIEFRAME SPAZIOLARGE	HA85400265	€ 352,00
DEUR SPAZIOLARGE R	HA60560002	€ 2.552,00
TOTAALBEDRAG		€ 2.904,00

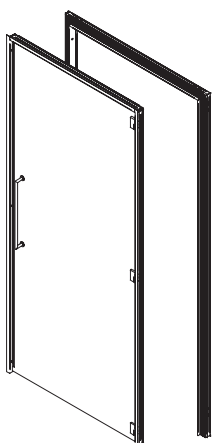

linkse versie

AFMETINGEN

cm 90 x 200 h

DEUR SPAZIOLARGE L**MATERIALEN**

Aluminium frame
 Cover van glanzend roestvrij staal
 Handgreep van glanzend roestvrij staal
 Transparant getemperd glas 8 mm

LINKSE VERSIE

Handgreep links
 Scharnieren rechts

EIGENSCHAPPEN

Montage op installatieframe
 afmetingen installatieframe cm 97 x 204 h
 Luchtinlaat onder
 Openingshoek deur 85 cm

INSTALLATIEFRAME SPAZIOLARGE	HA85400265	€ 352,00
DEUR SPAZIOLARGE L	HA60560001	€ 2.552,00
TOTAALBEDRAG		€ 2.904,00

SPAZIOLARGE OP MAAT

DEUR SPAZIOLARGE OP MAAT TOESLAG VAN
30% T.O.V. PRIJS OP DE PRIJSLIJST

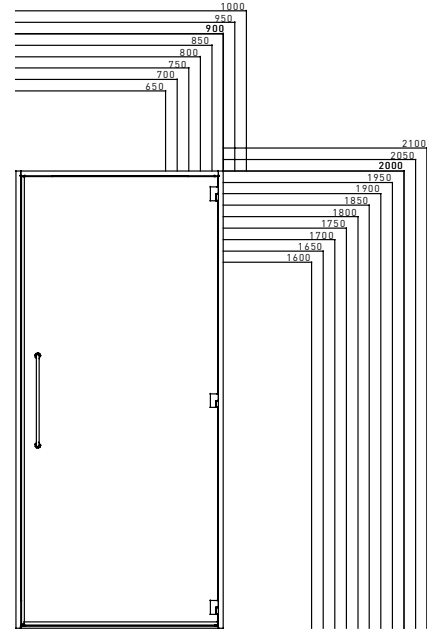

DE DEUR SPAZIOLARGEKAN OOK OP MAAT WOR-
DEN GEMAAKT MET EEN VEELVOUD VAN 5 CM.

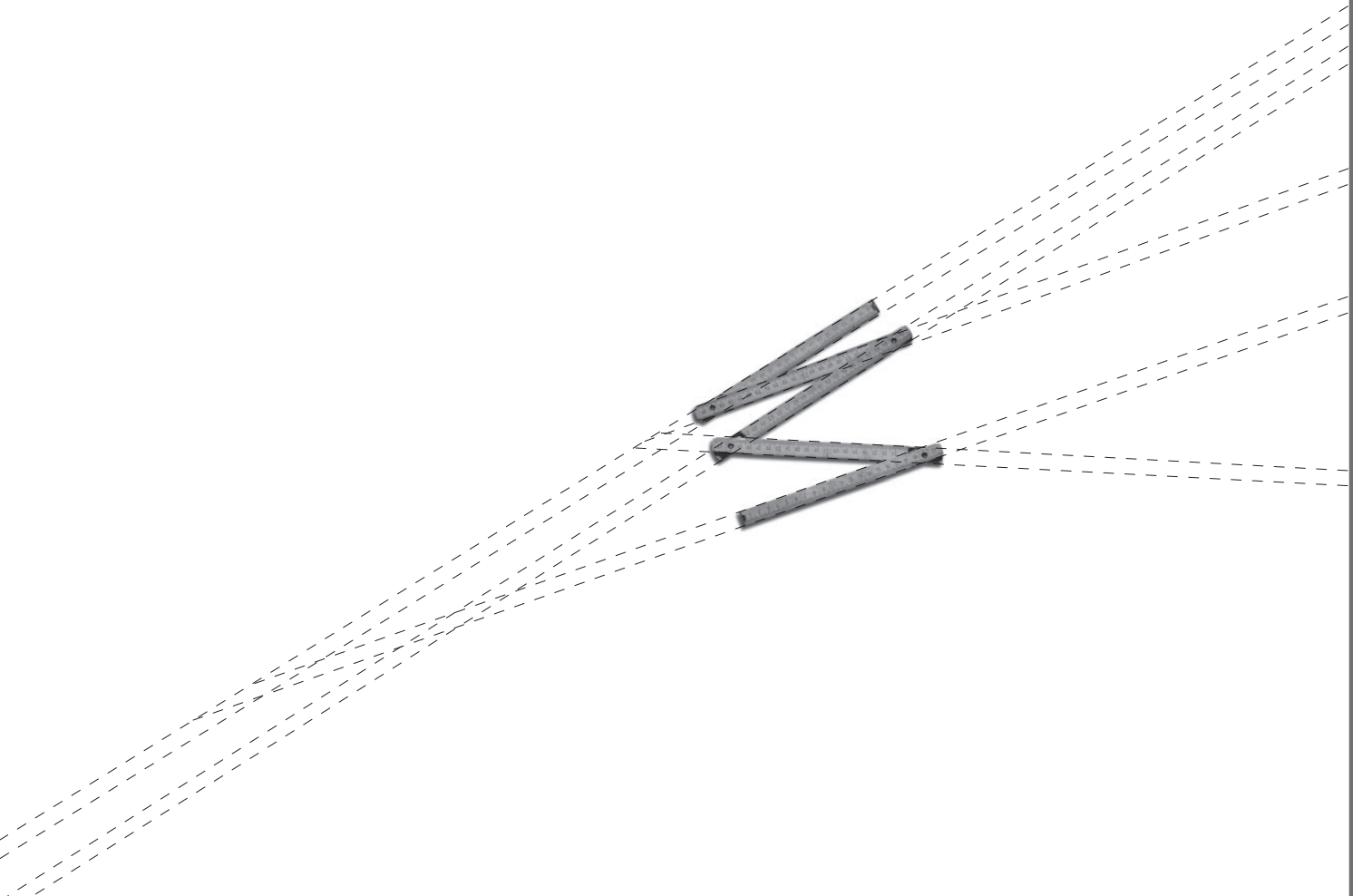

STANDAARDSHEMA

Raadpleeg voor nadere informatie over de afzonderlijke modellen en de technische handleiding, of ga naar de site www.effegibi.it

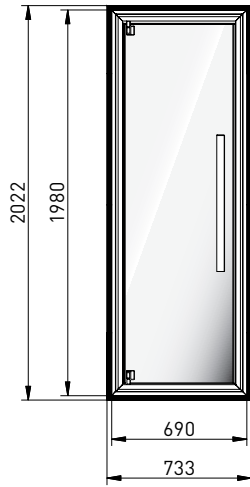

DEUR CUBIK R

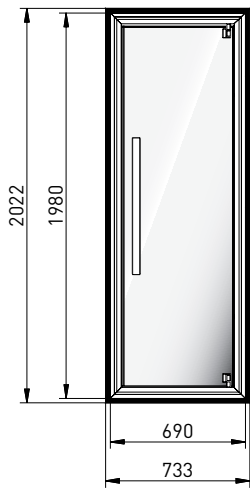

DEUR CUBIK L

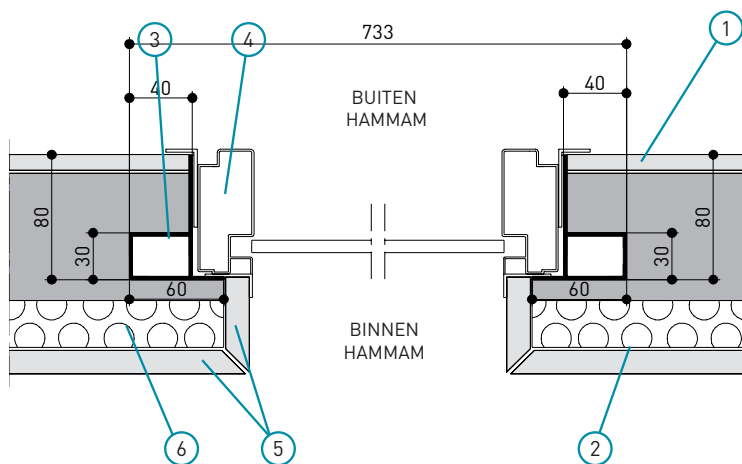

- ① Bekleding buitenkant
- ② Lijm
- ③ Installatierame
- ④ Deurframe
- ⑤ Bekleding binnenkant
- ⑥ Isolatiepanelen

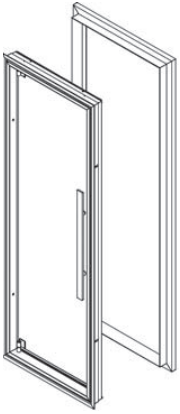

rechtse versie

AFMETINGEN
cm 69 x 198 h

DEUR CUBIK R

MATERIALEN

Profielen van geanodiseerd aluminium met glanzende afwerking
Handgreep van geanodiseerd aluminium met glanzende afwerking
Transparant getemperd glas 6 mm

RECHTSE VERSIE

Handgreep rechts
Scharnieren links

EIGENSCHAPPEN

Montage op installatieframe
afmetingen installatieframe cm 74 x 202 h
Luchtinlaat onder
Openingshoek deur 50 cm

INSTALLATIEFRAME	HA 85 40 0082	€ 319,00
DEUR CUBIK R	HA 60 11 0002	€ 1.375,00
TOTAALBEDRAG		€ 1.694,00

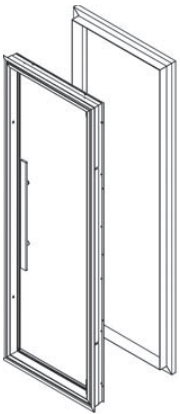

linkse versie

AFMETINGEN
cm 69 x 198 h

DEUR CUBIK L

MATERIALEN

Profielen van geanodiseerd aluminium met glanzende afwerking
Handgreep van geanodiseerd aluminium met glanzende afwerking
Transparant getemperd glas 6 mm

LINKSE VERSIE

Handgreep links
Scharnieren rechts

EIGENSCHAPPEN

Montage op installatieframe
afmetingen installatieframe cm 74 x 202 h
Luchtinlaat onder
Openingshoek deur 50 cm

INSTALLATIEFRAME	HA 85 40 0082	€ 319,00
DEUR CUBIK L	HA 60 11 0001	€ 1.375,00
TOTAALBEDRAG		€ 1.694,00

STANDAARDSHEMA

Raadpleeg voor nadere informatie over de afzonderlijke modellen
de technische handleiding, of ga naar de site www.effegibi.it

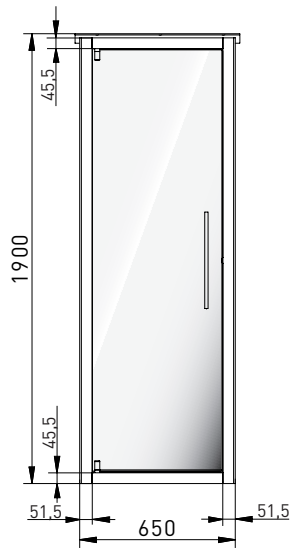
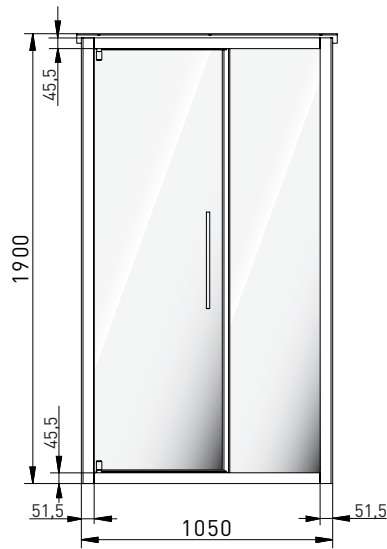
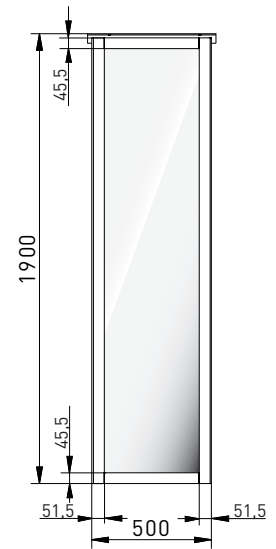
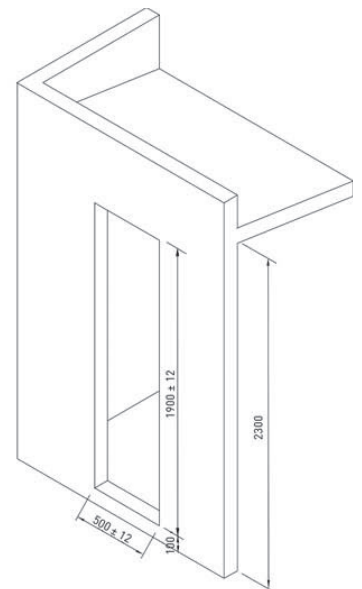
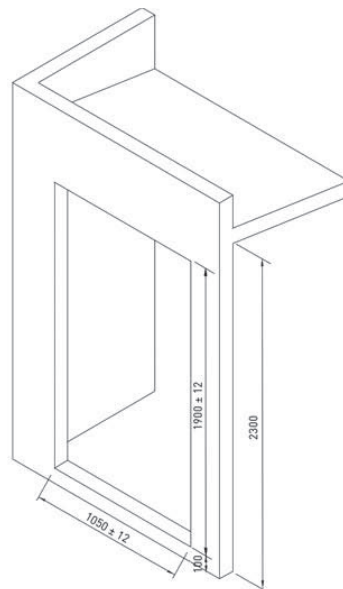
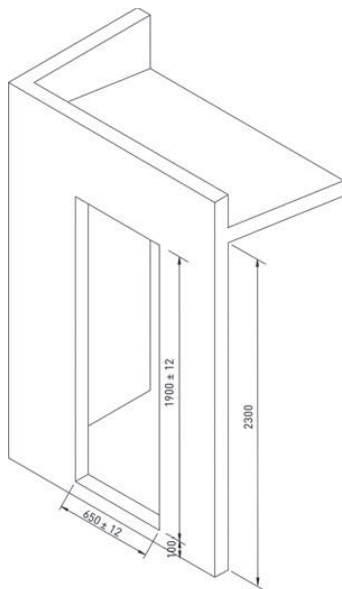
**FLEXI 65****FLEXI 105****FLEXI 50**

UITVOERING UITEINDELIJKE DOORGANG, BETEGELD EN GESTUCT (OOK IN DE HOEKEN)



OMKEERBARE DEUR

DEUR FLEXI 65

AFMETINGEN

cm 65 x 190 h

MATERIALEN

Profielen en handgreep van geanodiseerd aluminium
Transparant getemperd glas 6 mm

EIGENSCHAPPEN

Omkeerbaar
In hoogte en breedte verstelbaar \pm 12 mm
Paneel geheel van glas
Luchtinlaat onder
Openingshoek deur 53 cm

DEUR FLEXI 65

HA60300001

€ 1.381,00



OMKEERBARE DEUR

DEUR FLEXI 105

AFMETINGEN

cm 105 x 190 h

MATERIALEN

Profielen en handgreep van geanodiseerd aluminium
Transparant getemperd glas 6 mm

EIGENSCHAPPEN

Omkeerbaar
In hoogte en breedte verstelbaar \pm 12 mm
Paneel geheel van glas
Luchtinlaat onder
Openingshoek deur 53 cm

DEUR FLEXI 105

HA60300002

€ 1.942,00

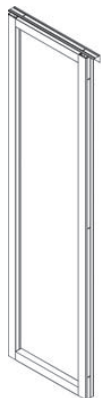

AFMETINGEN
cm 50 x 190 h

GLASPANEEL FLEXI 50

MATERIALEN
Profielen van geanodiseerd aluminium
Transparant getemperd glas 6 mm

EIGENSCHAPPEN
In hoogte en breedte verstelbaar ± 12 mm

GLASPANEEL FLEXI 50

HA60300003

€ 968,00

FLEXI OP MAAT

DE DEUREN EN GLASPANELEN FLEXI
KUNNEN TOT OP DE CENTIMETER OP
MAAT WORDEN GEMAAKT MET EEN
TOESLAG VAN 30% T.O.V. DE PRIJS OP
DE PRIJSLIJST

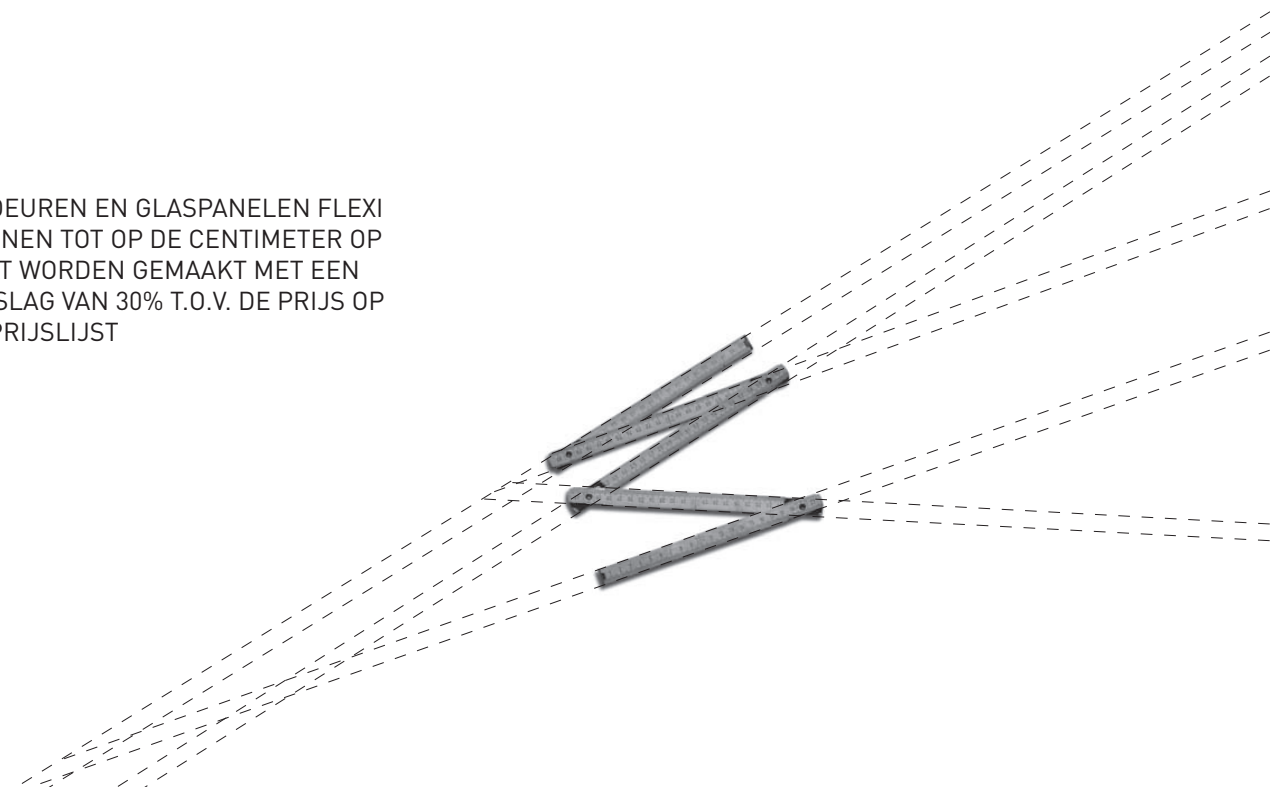



INTERIEUR

MINI
LINEA STEEL
LINEA ALU

STANDAARDSHEMA

Raadpleeg voor nadere informatie
de technische handleiding, of ga naar de site www.eggibi.it

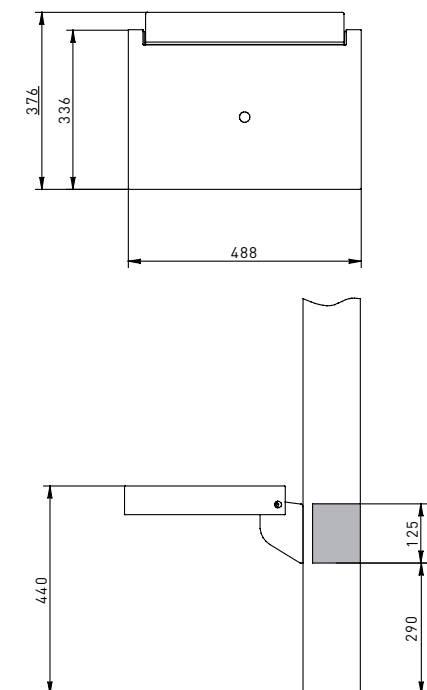

- ① Bekleding
- ② Lijm
- ③ Isolatiepanelen
- ④ Versteving in de muur

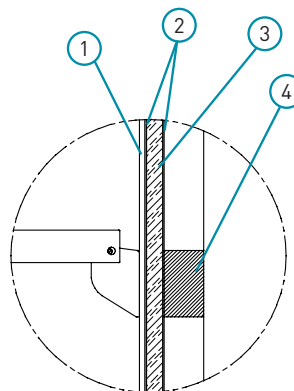

ZITJE "MINI"

STANDAARDSHEMA

Raadpleeg voor nadere informatie
de technische handleiding, of ga naar de site www.eggibi.it

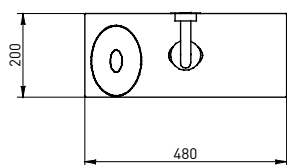

- ① Watertoevoer 1/2" binnendraad, niet buiten de bekleding uitstekend
- ② Afvoerleiding diam. 30 mm aan de muur
- ③ Versteving in de muur

LET OP: MENGKRAAN NIET BIJGELEVERD

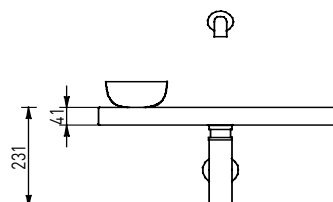
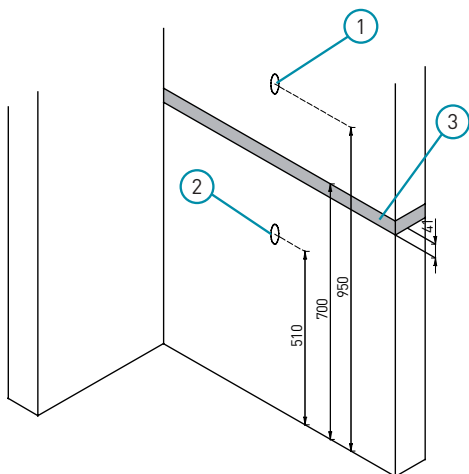

FONTEIN "MINI"

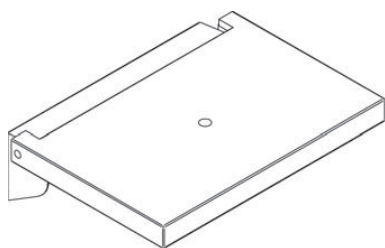

AFMETINGEN
cm 48 x 36

ZITJE "MINI"

MATERIALEN
Glanzend roestvrij staal
Teak
Gekleurd kunsthars (wit/amber/groen)

EIGENSCHAPPEN
Opklapbare zitting

ZITJE MINI teak	HA 65 10 0001	€ 886,00
ZITJE MINI wit	HA 65 00 0001	€ 506,00
ZITJE MINI amber	HA 65 00 0002	€ 506,00
ZITJE MINI groen	HA 65 00 0003	€ 506,00

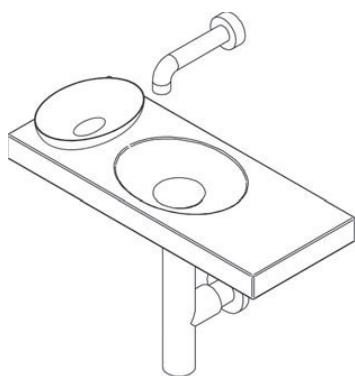

AFMETINGEN
cm 48 x 20

FONTEIN "MINI"

MATERIALEN
Teak
Gekleurd kunsthars (wit/amber/groen)

GELEVERD MET
Vrije afvoer en sifon
Uitloop
Schaal

Mengkraan niet inbegrepen

FONTEIN MINI teak	HA 67 10 0001	€ 1.161,00
FONTEIN MINI bianco	HA 67 00 0001	€ 583,00
FONTEIN MINI amber	HA 67 00 0002	€ 583,00
FONTEIN MINI groen	HA 67 00 0003	€ 583,00

STANDAARDSHEMA

Raadpleeg voor nadere informatie de technische handleiding, of ga naar de site www.eggibi.it

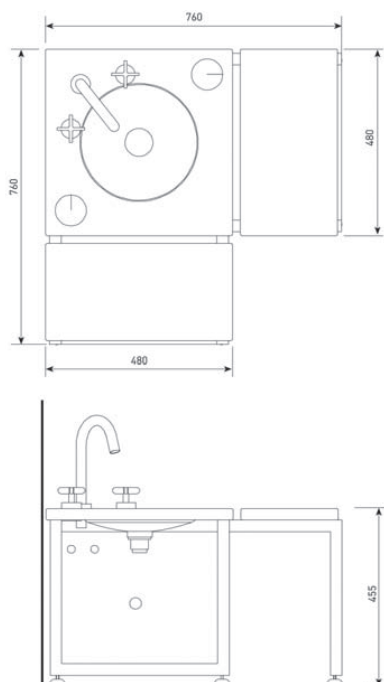

HOEKBANK MET FONTEIN "LINEA STEEL"

- ① Warmwaterleiding 1/2" binnendraad
- ② Koudwaterleiding 1/2" binnendraad
- ③ Afvoerleiding diam. 30 mm

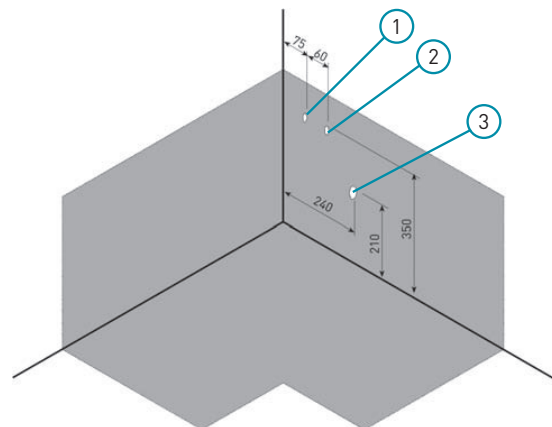

STANDAARDSHEMA

Raadpleeg voor nadere informatie de technische handleiding, of ga naar de site www.eggibi.it

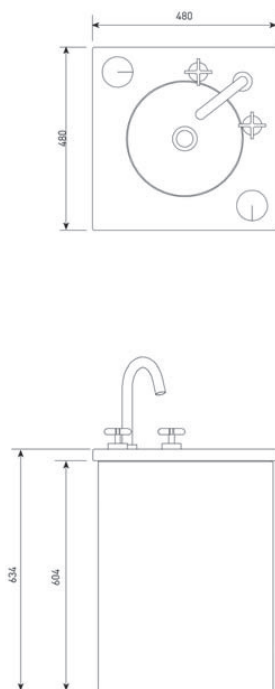

LOSSTAAND FONTEIN "LINEA"

- ① Warmwaterleiding 1/2" buitendraad
- ② Koudwaterleiding 1/2" buitendraad
- ③ Afvoerleiding diam. 30 mm

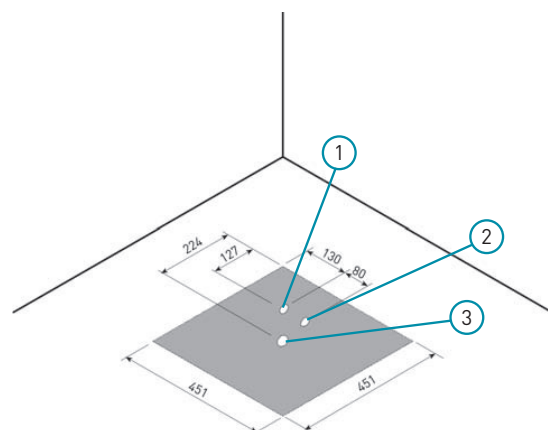

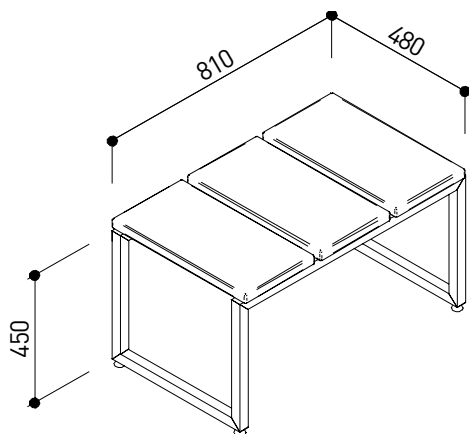

AFMETINGEN
cm 81 x 48 x 45 h

BANK "LINEA STEEL"

MATERIALEN

Frame van glanzend roestvrij staal
Teak
Gekleurd kunsthars (wit/amber/groen)

EIGENSCHAPPEN

Verstelbare pootjes

BANK LINEA STEEL teak	HA 65 10 0002	€ 2.085,00
BANK LINEA STEEL wit	HA 65 00 0004	€ 1.606,00
BANK LINEA STEEL amber	HA 65 00 0005	€ 1.606,00
BANK LINEA STEEL groen	HA 65 00 0006	€ 1.606,00

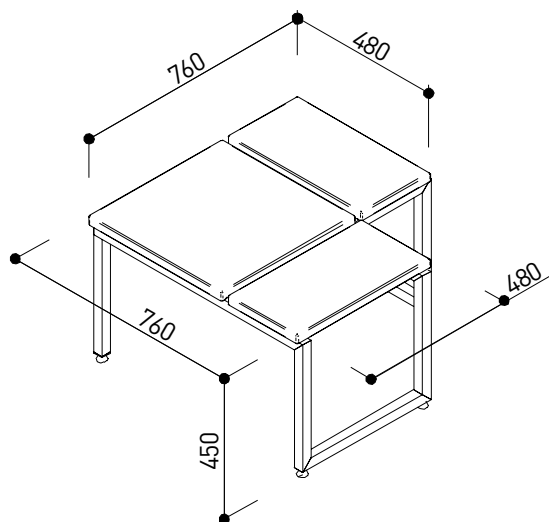

AFMETINGEN
cm 76 x 76 x 45 h

HOEKBANK "LINEA STEEL"

MATERIALEN

Frame van glanzend roestvrij staal
Teak
Gekleurd kunsthars (wit/amber/groen)

EIGENSCHAPPEN

Verstelbare pootjes

HOEKBANK LINEA STEEL teak	HA 65 10 0003	€ 2.327,00
HOEKBANK LINEA STEEL wit	HA 65 00 0009	€ 1.821,00
HOEKBANK LINEA STEEL amber	HA 65 00 0008	€ 1.821,00
HOEKBANK LINEA STEEL groen	HA 65 00 0007	€ 1.821,00

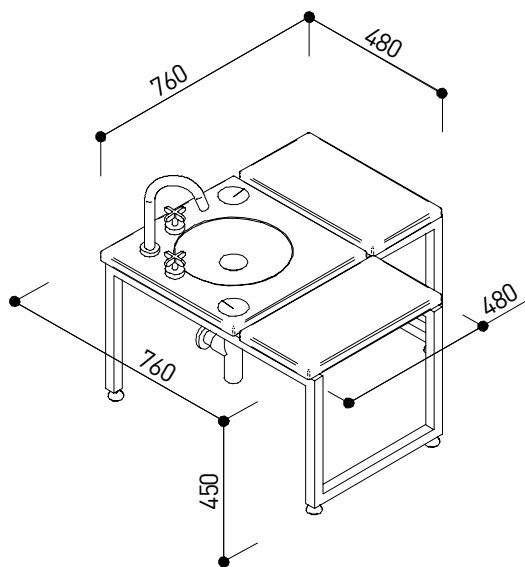

AFMETINGEN
cm 76 x 76 x 45 h

HOEKBANK MET FONTEIN
"LINEA STEEL"

MATERIALEN

Frame van glanzend roestvrij staal
Teak
Gekleurd kunsthars (wit/amber/groen)

EIGENSCHAPPEN

Verstelbare pootjes

GELEVERD MET

Vrije afvoer en sifon
Uitloop
Kraanknoppen
N. 2 schalen

HOEKBANK MET FONTEIN LINEA STEEL teak	HA 67 10 0002	€ 3.460,00
HOEKBANK MET FONTEIN LINEA STEEL wit	HA 67 00 0004	€ 2.684,00
HOEKBANK MET FONTEIN LINEA STEEL amber	HA 67 00 0005	€ 2.684,00
HOEKBANK MET FONTEIN LINEA STEEL groen	HA 67 00 0006	€ 2.684,00

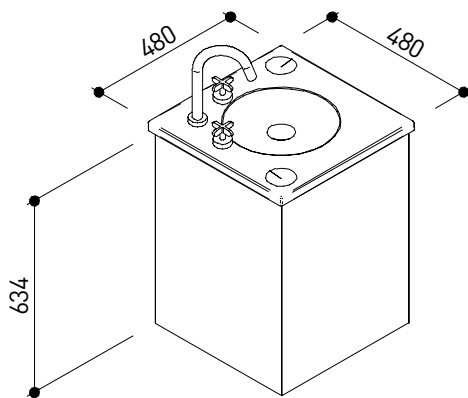

AFMETINGEN
cm 48 x 48 x 63,4 h

LOSSTAAND FONTEIN
"LINEA"

MATERIALEN

Teak
Gekleurd kunsthars (wit/amber/groen)

GELEVERD MET

Betegelbare zijanten
Vrije afvoer
Uitloop
Kraanknoppen
N. 2 schalen

LOSSTAAND FONTEIN LINEA teak	HA 67 10 0003	€ 2.167,00
LOSSTAAND FONTEIN LINEA wit	HA 67 00 0007	€ 1.672,00
LOSSTAAND FONTEIN LINEA amber	HA 67 00 0008	€ 1.672,00
LOSSTAAND FONTEIN LINEA groen	HA 67 00 0009	€ 1.672,00

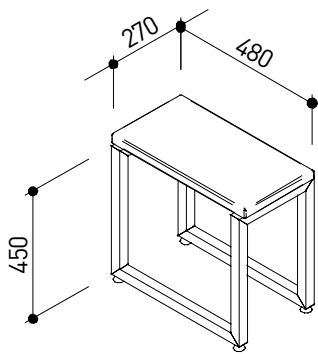

AFMETINGEN
cm 27 x 48 x 45 h

1 ELEMENT BANK
"LINEA ALU"

MATERIALEN
Frame van glanzend aluminium
Teak
Gekleurd kunsthars (wit/amber/groen)

EIGENSCHAPPEN
Verstelbare pootjes

1 ELEMENT BANK LINEA ALU teak	HA 65 10 0007	€ 770,00
1 ELEMENT BANK LINEA ALU wit	HA 65 00 0018	€ 594,00
1 ELEMENT BANK LINEA ALU amber	HA 65 00 0019	€ 594,00
1 ELEMENT BANK LINEA ALU groen	HA 65 00 0020	€ 594,00

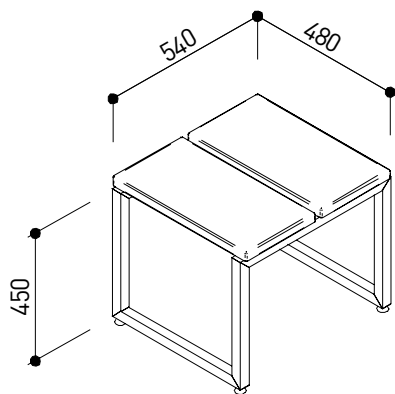

AFMETINGEN
cm 54 x 48 x 45 h

2 ELEMENTEN BANK
"LINEA ALU"

MATERIALEN
Frame van glanzend aluminium
Teak
Gekleurd kunsthars (wit/amber/groen)

EIGENSCHAPPEN
Verstelbare pootjes

2 ELEMENTEN BANK LINEA ALU teak	HA 65 10 0006	€ 1.298,00
2 ELEMENTEN BANK LINEA ALU wit	HA 65 00 0015	€ 996,00
2 ELEMENTEN BANK LINEA ALU amber	HA 65 00 0016	€ 996,00
2 ELEMENTEN BANK LINEA ALU groen	HA 65 00 0017	€ 996,00

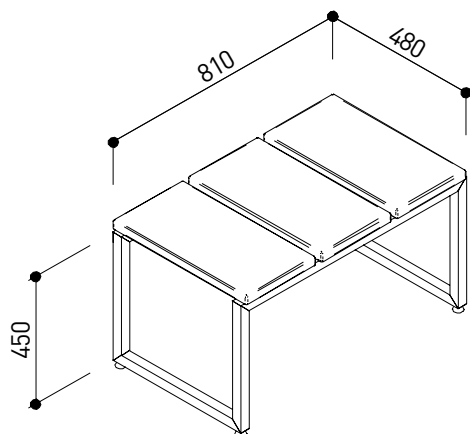

AFMETINGEN
cm 81 x 48 x 45 h

MATERIALEN
Frame van glanzend aluminium
Teak
Gekleurd kunsthars (wit/amber/groen)

EIGENSCHAPPEN
Verstelbare pootjes

**3 ELEMENTEN BANK
"LINEA ALU"**

3 ELEMENTEN BANK LINEA ALU teak	HA 65 10 0005	€ 1.650,00
3 ELEMENTEN BANK LINEA ALU wit	HA 65 00 0012	€ 1.276,00
3 ELEMENTEN BANK LINEA ALU amber	HA 65 00 0013	€ 1.276,00
3 ELEMENTEN BANK LINEA ALU groen	HA 65 00 0014	€ 1.276,00

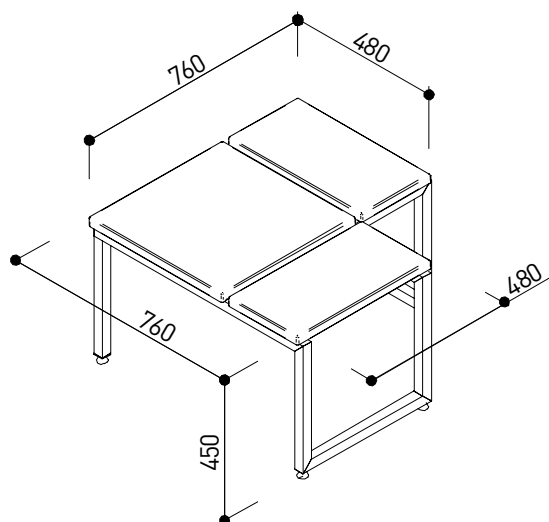

AFMETINGEN
cm 76 x 76 x 45 h

MATERIALEN
Frame van glanzend aluminium
Teak
Gekleurd kunsthars (wit/amber/groen)

EIGENSCHAPPEN
Verstelbare pootjes

**HOEKBANK
"LINEA ALU"**

HOEKBANK LINEA ALU teak	HA 65 10 0008	€ 1.887,00
HOEKBANK LINEA ALU wit	HA 65 00 0021	€ 1.447,00
HOEKBANK LINEA ALU amber	HA 65 00 0022	€ 1.447,00
HOEKBANK LINEA ALU groen	HA 65 00 0023	€ 1.447,00

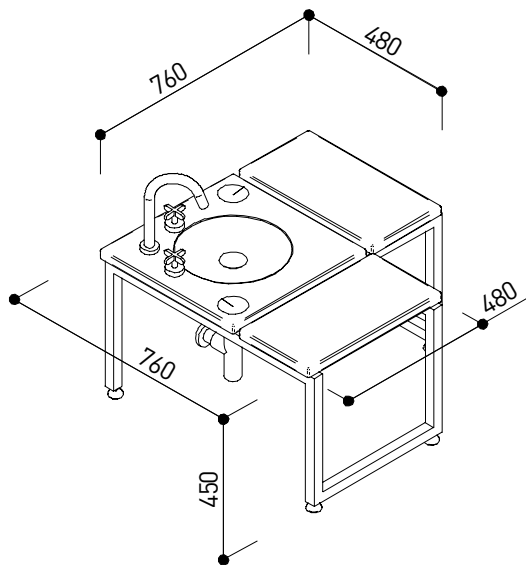

AFMETINGEN
cm 76 x 76 x 45 h

HOEKBANK MET FONTEIN "LINEA ALU"

MATERIALEN
Frame van glanzend aluminium
Teak
Gekleurd kunsthars (wit/amber/groen)

EIGENSCHAPPEN
Verstelbare pootjes

GELEVERD MET
Vrije afvoer en sifon
Uitloop
Kraanknoppen
N. 2 schalen

HOEKBANK MET FONTEIN LINEA ALU teak	HA65100009	€ 2.904,00
HOEKBANK MET FONTEIN LINEA ALU wit	HA65000024	€ 2.239,00
HOEKBANK MET FONTEIN LINEA ALU amber	HA65000025	€ 2.239,00
HOEKBANK MET FONTEIN LINEA ALU groen	HA65000026	€ 2.239,00

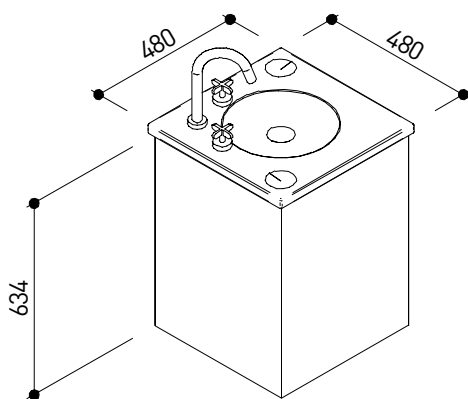

AFMETINGEN
cm 48 x 48 x 63,4 h

LOSSTAAND FONTEIN "LINEA"

MATERIALEN
Teak
Gekleurd kunsthars (wit/amber/groen)

GELEVERD MET
Betegelbare zijanten
Vrije afvoer
Uitloop
Kraanknoppen
N. 2 schalen

LOSSTAAND FONTEIN LINEA teak	HA67100003	€ 2.167,00
LOSSTAAND FONTEIN LINEA wit	HA67000007	€ 1.672,00
LOSSTAAND FONTEIN LINEA amber	HA67000008	€ 1.672,00
LOSSTAAND FONTEIN LINEA groen	HA67000009	€ 1.672,00

GEUREN





ETHERISCHE OLIEËN VOOR HAMMAM

EUCALYPTUS Etherische olie (500 ml)	COESBT0001	€ 58,00
MUNT Etherische olie (500 ml)	COESBT0002	€ 58,00
NOORSE SPAR Etherische olie (500 ml)	COESBT0003	€ 58,00



OFFERTE- AANVRAAGFOR- MULIEREN

OFFERTE-AANVRAAGFORMULIER SAUNA OP MAAT

KLANT dealer _____ DATUM _____

PLAATS _____ TELEFOON _____

E-MAIL _____ FAX _____

REFERENT TOONZAAL _____

REFERENTIE _____ AGENT _____

PLATTEGROND

OPMERKINGEN

AFMETINGEN RUIMTE

CM _____

Voeg de plattegrond bij van de ruimte waar de sauna wordt geïnstalleerd. Geef bij sauna's die van binnen worden opgebouwd de opening van de deur aan.

HOOGTE VAN DE RUIMTE

CM _____

AFMETINGEN SAUNA

CM _____

BESCHIKBAAR ELEKTRISCH VERMOGEN kW _____

MOGELIJKHEID VERMOGEN TE VERHOGEN

JA NEE

GEWENSTE LIJN

 VIHTAAFWERKING BRONS ZILVER

OPTIE

 VOORUITRUSTING VOOR LUIDSPREKERSYSTEEM PANEEL MET ACCESSOIRES EN SPIEGEL PANEEL MET ACCESSOIRES EN KAPSTOK HOOFD-/RUGSTEUN AUKI

OPTIE

 VOORUITRUSTING VOOR LUIDSPREKERSYSTEEM GLAZEN ZIJWAND LINKS GLAZEN ZIJWAND RECHTS DEUR VAN 100 CM HOOFD-/RUGSTEUN KOKOAFWERKING EIKEN ESDOORNHOUT
LICHT NOTENHOUT WENGÉ

OPTIE

 VOORUITRUSTING VOOR LUIDSPREKERSYSTEEM SKY GLASS TECHNO DECO

OPTIE

 VOORUITRUSTING VOOR LUIDSPREKERSYSTEEM

OFFERTE-AANVRAAGFORMULIER PROJECT HAMMAM

KLANT dealer _____ DATUM _____

PLAATS _____ TELEFOON _____

E-MAIL _____ FAX _____

REFERENT TOONZAAL _____

REFERENTIE _____ AGENT _____

PLATTEGROND

OPMERKINGEN

AFMETINGEN RUIMTE

CM _____

Geef zijde deur aan.

BESCHIKBAAR ELEKTRISCH VERMOGEN kW _____

MOGELIJKHEID VERMOGEN TE VERHOGEN
 JA NEE

SYSTEEM HAMMAM

- TOUCH&STEAM
- OMNIASTEAM 88 R L
- OMNIASTEAM 145 R L
- OMNIA 88 R L
- OMNIA 145 R L
- NUVOLA PLUS
- NUVOLA START

DEUREN EN GLASPANELEN

- VAST GLASPANEEL OMNIA 50
- VAST GLASPANEEL OMNIA 70
- SPAZIODUE 65
- SPAZIODUE 105
- SPAZIODUE 155
- VAST GLASPANEEL SPAZIODUE 40
- VAST GLASPANEEL SPAZIODUE 90
- SPAZIOLARGE R L
- CUBIK R L
- FLEXI 65
- FLEXI 105
- GLASPANEEL FLEXI 50

SERIE	KUNSTHARS			TEAK
	AMBER	BIANCO	GROEN	
MINI				
LINEA STEEL				
LINEA ALU				
FORTEIN MINI				
FORTEIN LINEA				

A series of 20 horizontal dashed lines for writing notes.

VERKOOPVOORWAARDEN EN CONDITIES

PRIJZEN

De prijzen zijn inclusief transport naar de dealer tenzij anders afgesproken, het zijn de voorziene prijzen op moment van verzenden.

VERZENDING

De goederen worden altijd op risico van de koper verstuurd, ook als de levering vrij huis is. Alle schadeclaims moeten binnen 8 dagen na ontvangst schriftelijk worden ingediend. In geval van reparatie dienen de vracht- en reparatiekosten te worden betaald door de klant.

VERPAKKING

De normale verpakking is gratis, speciale verpakking wordt doorbelast. Controleer de verpakking op schade. Effegibi is niet aansprakelijk voor schade veroorzaakt gedurende het transport.

LEVERING

De levertijden zijn altijd indicatief.

BETALING

De betaling dient te worden voldaan per bank en mag om geen enkele reden worden uitgesteld. De betaling dient te geschieden binnen de overeengekomen termijn en mag om geen enkele reden worden uitgesteld ook niet als er een formele klachtmelding loopt. In geval dat er geen betaling plaatsvindt binnen de overeengekomen termijn voelen we ons genoodzaakt vooruitbetaling te vragen. Alle orders worden pas behandeld als het verschuldigde bedrag ontvangen is verhoogd met eventuele kosten en rentvergoeding van de bankrente verhoogd met 5%.

VERZENDKOSTEN

De verzending is voorzien naar het magazijn van de dealer. Als het totale orderbedrag 500 euro of lager is dan wordt een bijdrage in de verzendkosten berekend van 40 euro.

DISPUUT

In geval van disputen zal dit worden behandeld op de rechtbank van Forlì (Italië).

GARANTIE

Alle producten hebben een garantie van 24 maanden.

N.B.

Effegibi behoudt zich het recht om prijs en specificaties te wijzigen zonder opgaaf.

DEZE PRIJSLIJST VERVANGT EN ANNULEERT ALLE VORIGE UITGAVEN.

PROJECT:

Effegibi

PRINTING:

Wafra servizi litografici

Effegibi: tutti i diritti riservati

Ogni riproduzione totale o parziale dei contenuti del presente listino, sia di testo che di immagine, é vietata e sara' perseguita a termini di legge.

Effegibi: all rights reserved

Total or partial reproduction of text or illustrations of this price list is prohibited and is subject to legal sanctions.

Effegibi: tous droits réservés

Toute reproduction totale ou partielle du contenu - textes et images - du présent catalogue des prix est interdite et constituerait une contrefaçon sanctionnée par la loi.

Effegibi: alle Rechte vorbehalten

Der vollständige oder auszugsweise Nachdruck des Inhalts dieser Preisliste in Schrift und Bild ist verboten und wird nach Maßgabe des Gesetzes geahndet.

Effegibi: reservados todos los derechos

La reproducción total o parcial del contenido, tanto de texto como de imagen, de esta lista de precio queda prohibida y será perseguida de acuerdo con la ley.